



# Husqvarna®



## K 7000, K 7000 SmartGuard

BS	Korisnički priručnik	2-30
HR	Priručnik za korištenje	31-59
SL	Navodila za uporabo	60-88
SR	Priručnik za rukovaoca	89-117

## Sadržaj

Uvod.....	2	Održavanje.....	25
Sigurnost.....	5	Transport, skladištenje i odbacivanje.....	27
Sastavljanje.....	12	Tehnički podaci.....	28
Rukovanje.....	18	Izjava o usaglašenosti.....	30

## Uvod

### Opis proizvoda

Ovi HUSQVARNA K 7000 i K 7000 SmartGuard su električne prijenosne ručne mašine za rezanje. Povežite proizvod na potrebno napajanje da rukujete njime.

### Namjena

Proizvod se koristi za rezanje tvrdih materijala kao što su beton, zidarski materijal, kamen i čelik. Nemojte

koristiti proizvod za druge poslove. Proizvod moraju koristiti samo profesionalni operateri s iskustvom.

Konstantno se radi na povećanju vaše sigurnosti i efikasnosti za vrijeme rada. Više informacija potražite kod svog zastupnika servisa.

**Napomena:** Korištenje ovog proizvoda može biti ograničeno državnim/lokalnim propisima.

### Pregled proizvoda K 7000

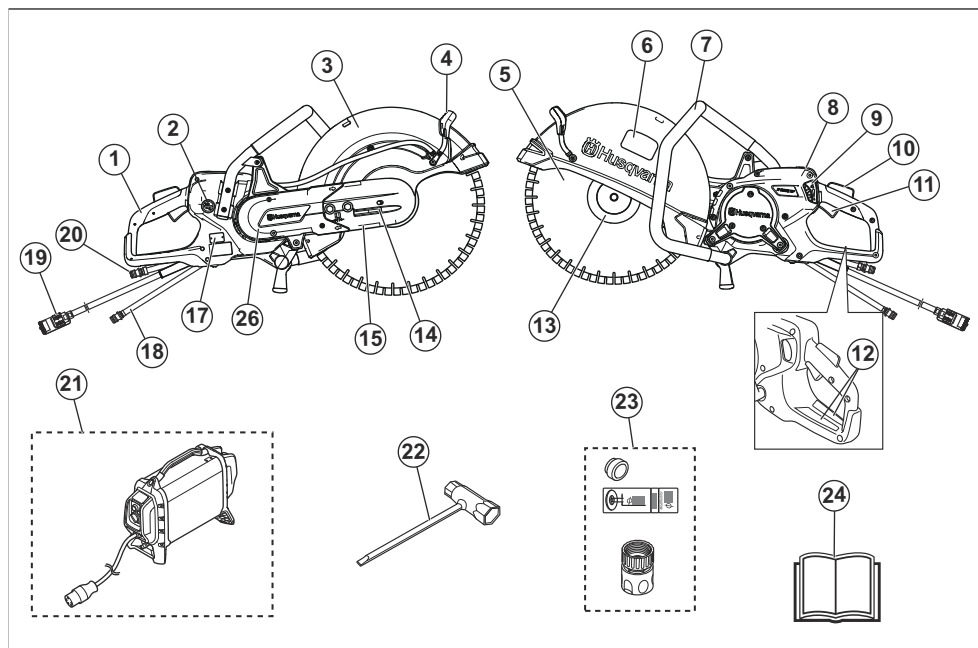

1. Zadnja ručka
2. Ukjučite dotok vode
3. Štitnik noža
4. Prilagodljiva ručka za štitnik noža
5. Nož za rezanje (nije isporučen)
6. Naljepnica za opremu za rezanje
7. Prednja ručka

8. Ekran
9. Ventil za podešavanje toka vode
10. Blokada regulatora gasa
11. Prekidač za podešavanje snage
12. Informacije i naljepnica s upozorenjem
13. Prirubnica, osovina, čahura vretena
14. Natežač remena

15. Prednji štitnik remena
16. Stražnji štitnik remena
17. Pločica tipa
18. Veza za vodu s filterom, ulazna
19. Veza napojne jedinice
20. Veza za vodu, izlazna (povratno crijevo)

21. HUSQVARNA napajanje visoke frekvencije (po potrebi, ne isporučuje se)
22. Kombinirani ključ
23. Utičnica, naljepnica i konektor za tečnost
24. Priručnik za rad

## Pregled proizvoda K 7000 SmartGuard

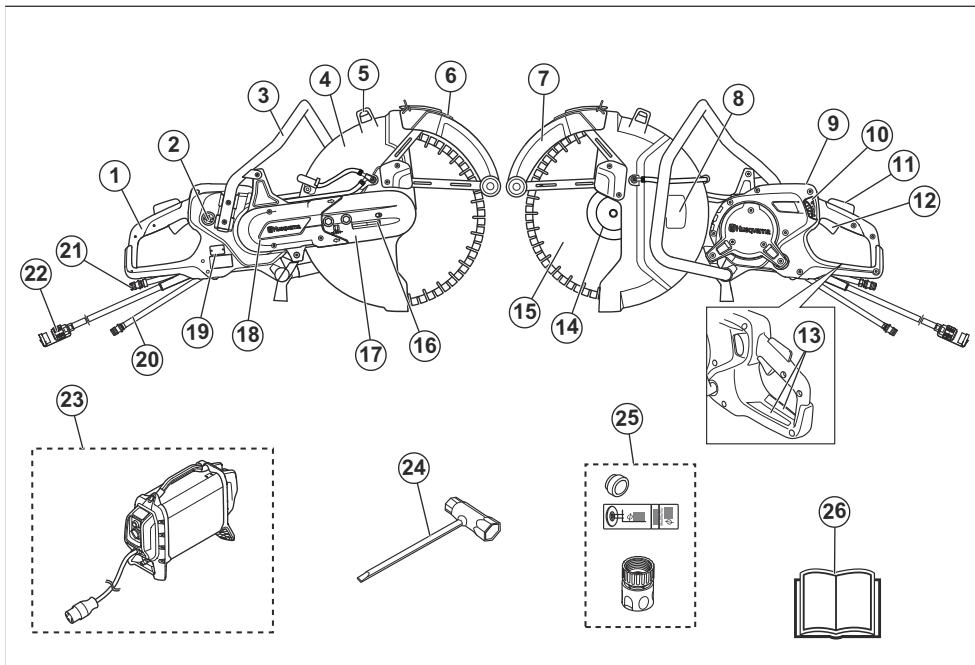

1. Zadnja ručka
2. Uključite dotok vode
3. Prednja ručka
4. Štitnik noža
5. Prilagodljiva ručka za štitnik noža
6. SmartGuard ručka
7. SmartGuard
8. Naljepnica za opremu za rezanje
9. Ekran
10. Ventil za podešavanje toka vode
11. Blokada regulatora gasa
12. Prekidač za podešavanje snage
13. Informacije i naljepnica s upozorenjem
14. Prirubnica, osovina, čahura vretena
15. Nož za rezanje (nije isporučen)
16. Natezač remena
17. Prednji štitnik remena
18. Stražnji štitnik remena
19. Pločica tipa

20. Veza za vodu s filterom, ulazna
21. Veza za vodu, izlazna (povratno crijevo)
22. Veza napojne jedinice
23. HUSQVARNA napajanje visoke frekvencije (po potrebi, ne isporučuje se)
24. Kombinirani ključ
25. Utičnica, naljepnica i konektor za tečnost
26. Priručnik za rad

## Simboli na proizvodu



**UPOZORENJE:** Ovaj proizvod može biti opasan i izazvati teške povrede ili smrt operatora i drugih osoba. Budite oprezni i koristite proizvod na pravilan način.



Prije upotrebe proizvoda pažljivo pročitajte priručnik za rad rukovaoca i vodite računa da vam upute budu jasne.



Koristite odobrenu zaštitnu kacigu, opremu za zaštitu sluha, očiju i disajnih organa. Pogledajte odjeljak *Oprema za ličnu zaštitu na strani 8*.



Prilikom rezanja stvara se prašina. Prašina može izazvati povrede ukoliko se udiše. Koristite odobrenu zaštitu disajnih organa. Uvijek osigurajte dobru ventilaciju.



Varnice s noža mogu izazvati paljenje goriva, drveta, odjeće, suhe trave ili drugih zapaljivih materijala.



**UPOZORENJE!** Povratni udari mogu biti nagli, brzi i siloviti te mogu nanijeti povrede opasne po život. Prije korištenja proizvoda pročitajte s razumijevanjem upute u priručniku. Pogledajte odjeljak *POVRATNI UDAR na strani 18*.



Provjerite da na nožu nema pukotina ili drugih oštećenja.



Nemojte koristiti noževe za rezanje za kružne pile.



Proizvod ispunjava važeće direktive EU.



**Oznaka o okolišu.** Proizvod ili ambalaža proizvoda ne predstavljaju kućanski otpad. Reciklirajte ga u reciklažnom pogonu za električnu i elektronsku opremu.

**Napomena:** Drugi simboli/naljepnice na proizvodu odnose se na uslove certificiranja za određena tržišta.

## Naljepnica za opremu za rezanje

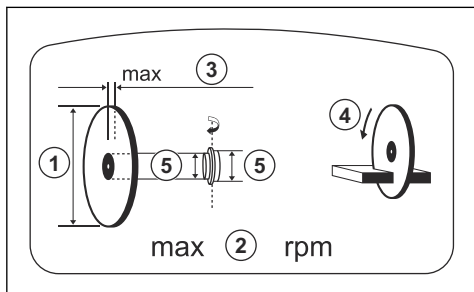

1. Prečnik reznog sječiva
2. Maksimalna brzina izlaznog vratila
3. Maksimalna debljina noža
4. Smjer rotacije
5. Dimenzije utičnice

## Pločica tipa

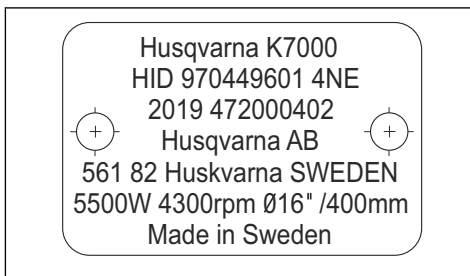

1. red: Brend, model
2. red: ID proizvoda
3. red: Godina proizvodnje, serijski br.
4. red: Proizvođač
5. red: Adresa proizvođača
6. red: Izlazna snaga, o/mim noža za rezanje, kapacitet noža
7. red: Zemlja porijekla

## Odgovornost za proizvod

Kao što je navedeno u zakonima o odgovornosti za proizvod, mi nismo odgovorni za oštećenja koja uzrokuje naš proizvod ako:

- je proizvod pogrešno popravljen.
- je proizvod popravljen koristeći dijelove koji nisu od proizvođača ili koji nisu odobreni od strane proizvođača.
- proizvod ima dodatnu opremu koju nije napravio proizvođač ili koju proizvođač ne odobrava.
- proizvod nije popravljen u nekom od odobrenih servisa ili od strane odobrenog tijela.

---

# Sigurnost

---

## Definicije sigurnosti

Upozorenja, pozivi na oprez i napomene se koriste za isticanje naročito važnih dijelova priručnika.



**UPOZORENJE:** Koriste se ukoliko postoji opasnost od povrede ili smrti rukovaoca ili osoba u blizini ako se uputstva iz priručnika ne poštuju.



**OPREZ:** Koriste se ukoliko postoji opasnost od oštećenja proizvoda, drugih materijala ili neposrednog okruženja ako se uputstva iz priručnika ne poštuju.

**Napomena:** Koriste se za pružanje više informacija koje su neophodne u datoj situaciji.

## Opšta upozorenja o električnim alatima



**UPOZORENJE:** Pročitajte sva sigurnosna upozorenja i sve upute. Nepoštivanje upozorenja i uputa može dovesti do strujnog udara, požara i/ili teških povreda.

**Napomena:** Sačuvajte sva upozorenja i upute za buduću referencu. Pojam "električni alat" u upozorenjima odnosi se na električne alate koji kao pogon koriste električnu energiju iz utičnice (s kablom) ili električni alat koji za pogon koristi bateriju (bez kabla).

## Sigurnost područja rada

- **Održavajte područje rada čistim i dobro osvijetljenim.** Neuredna ili tamna područja pogoduju nesrećama.
- **Nemojte rukovati električnim alatima u okruženjima gdje može doći do eksplozije, kao što je prisustvo zapaljivih tekućina, gasova ili prašine.** Električni alati stvaraju iskre koje mogu zapaliti prašinu ili isparenja.
- **Neka djeca i osobe koje stoje u blizini budu na odstojanju dok koristite električni alat.** Ometanja mogu uzrokovati gubitak kontrole.

## Sigurnost od struje

- **Utičkači električnog alata moraju odgovarati utičnicama. Nemojte nikad i ni na koji način vršiti izmjene na utikaču.** Originalni utikači i odgovarajuće utičnice smanjuju opasnost od strujnog udara.
- **Izbjegavajte fizički kontakt s uzemljenim površinama, kao što su cijevi, radijatori, lanci i frižideri.** Postoji povećana opasnost od strujnog udara ukoliko se vaše tijelo uzemli.

- **Nemojte izlagati alate kiši ili vlazi.** Ako voda dospje u električni alat, povećava se opasnost od strujnog udara.
- **Nemojte nepropisno koristiti kabl.** Nemojte nikada koristiti kabl za nošenje, povlačenje ili isključivanje električnog alata. Držite kabl dalje od izvora topline, ulja, oštih ivica ili pokretnih dijelova. Oštećeni ili zapetljani kablovi povećavaju opasnost od strujnog udara.
- **Kada električni alat koristite vani, koristite produžni kabl koji je pogodan za vanjsku upotrebu.** Korištenjem kabla koji je pogodan za vanjsku upotrebu smanjujete opasnost od strujnog udara.
- **Ako električnim alatom morate rukovati na vlažnom mjestu, koristite napajanje putem zaštitnog uređaja diferencijalne struje (RCD).** Korištenje RCD uređaja smanjuje rizik od strujnog udara.



**OPREZ:** Mašinu nemojte prati vodom pod pritiskom jer voda može dospjeti u električni sistem ili motor i tako izazvati oštećenja mašine ili kratki spoj.

## Lična sigurnost

- **Budite na oprezu, pazite šta radite i razumno rasuđujte kada rukujete električnim alatom. Nemojte koristiti električni alat kada ste umorni ili pod uticajem droga, alkohola ili lijekova.** Trenutak nepažnje prilikom rukovanja električnim alatima može za posledicu imati teške fizičke povrede.
- **Koristite opremu za ličnu zaštitu. Uvijek nosite zaštitu za oči.** Zaštitna oprema kao što je maska za prašinu, sigurnosne protuklizne cipele, šljem ili zaštita sluha koji se koriste u odgovarajućim uslovima umanjit će lične povrede.
- **Spriječite nehотиčno pokretanje mašine. Prije priključivanja alata na napajanje i/ili baterije, podizanja ili prenošenja, provjerite je li sklopka u položaju OFF (ISKLUČENO).** Držanje prsta na prekidaču prilikom nošenja električnih alata ili napajanje električnih alata kojim je prekidač uključen priziva nesreće.
- **Prije uključivanja električnog alata, uklonite ključ ili nasadni ključ.** Nasadni ključ ili ključ koji ostanu na rotirajućem dijelu električnog alata mogu uzrokovati fizičke povrede.
- **Ne posežite predaleko. U svakom trenutku pazite na položaj nogu i održavajte ravnotežu.** Tako se omogućava bolja kontrola električnog alata u neočekivanim situacijama.
- **Obucite se na prikladan način. Nemojte nositi labavu odjeću ili nakit. Sklonite kosu, odjeću i rukavice od pokretnih dijelova.** Pokretni dijelovi mogu zahvatiti široku odjeću, nakit ili dugu kosu.

- **Ukoliko se uz uređaje pruža spoj i prostor za izvlačenje i prikupljanje prašine, vodite računa da oni budu pripojeni i da se koriste.** Prikupljanjem prašine mogu se smanjiti opasnosti povezane s prašinom.
- **Ne dozvolite da zbog znanja koje ste stekli čestim korištenjem alata postanete samodopadni i da ignorirate sigurnosne principe alata.** Nemanar rad može izazvati teške povrede u djeliću sekunde.
- **Jačina vibracija tokom korištenja električnog alata može se razlikovati od navedene ukupne vrijednosti ovisno o načinu korištenja alata.** Kako bi se zaštitio, rukovalac mora odrediti sigurnosne mjere koje se zasnivaju na procjeni izlaganja u stvarnim uslovima korištenja (u obzir treba uzeti sve dijelove u radnom ciklusu, kao što je broj isključivanja alata i rad u praznom hodu uz korištenje regulatora).
- **Održavajte sigurnu udaljenost od rezača dok je motor u pogonu.**
- **Ni u kojem slučaju ne smijete mijenjati originalni dizajn mašine bez prethodnog odobrenja proizvođača.** Uvijek koristite originalne rezervne dijelove. Neodobrene izmjene i/ili pribor mogu dovesti do teških povreda ili smrti korisnika ili drugih osoba.
- **Vodite računa da u radnom području ili u materijalu kojeg treba rezati nema provučenih cijevi ili kablova za struju.**
- **Uvijek provjerite i označite mjesta gdje su provučene cijevi za gas.** Rezanje u blizini cijevi za gas uvijek predstavlja opasnost. Vodite računa da se ne stvaraju varnice prilikom rezanja tamo gdje postoji opasnost od eksplozije. Koncentrišite se i fokusirajte na zadatak. Nemar može uzrokovati teške tjelesne povrede ili smrt.

## Servis

- **Neka vam električni alat servisira kvalificirana osoba koristeći isključivo identične zamjenske dijelove.** Tako ćete biti sigurni da se električni alat održava.

## Sigurnosno upozorenje za mašinu za rezanje

- **Štitnik ispuščen uz alat se mora čvrsto montirati na električni alat i pozicionirati tako da bude maksimalno siguran te tako da najmanji dio rezne ploče bude izložen prema rukovaocu. Zajedno s ostalim prisutnim osobama stanite izvan ravni okretanja rezne ploče.** Štitnik pomaže rukovaocu da se zaštititi od odlomljenih djelića rezne ploče i slučajnog dodira s pločom.
- **Za električni alat koristite samo abrazivne ojačane ili dijamantske rezne ploče.** Samo zato što se dodatak može montirati na električni alat ne znači da je obezbijeđen siguran rad.
- **Nominalna brzina dodatka mora biti najmanje jednaka maksimalnoj brzini označenoj na ručnom alatu.** Dodaci koji rade brže od svoje nominalne brzine mogu se slomiti i dijelovi razletjeti naokolo.
- **Rezne ploče se smiju koristiti samo za preporučene primjene. Na primjer: nemojte brusiti bočnom stranom rezne ploče.** Abrazivne rezne ploče namijenjene su periferom brušenju, a bočne sile koje djeluju na ove ploče mogu dovesti do njihovog razbijanja.
- **Uvijek koristite neoštećene prirubnice ploča s ispravnim prečnikom za svoju odabranu ploču.** Ispravne prirubnice reznih ploča podupiru rezne ploče smanjujući tako mogućnost lomljenja rezne ploče.
- **Nemojte koristiti istrošene ojačane rezne ploče većih električnih alata.** Rezne ploče namijenjene za veću brzinu manjeg alata i mogu pući.
- **Vanjski prečnik i debljina vašeg dodatka moraju odgovarati nominalnoj snazi vašeg električnog alata.** Nepravilno dimenzionirani dodaci se ne mogu propisno zaštititi niti kontrolirati.

## Korištenje i čuvanje električnog alata

- **Nemojte preopteređivati električni alat. Koristite odgovarajući električni alat predviđen za datu primjenu.** Odgovarajući električni alat će bolje i sigurnije obaviti posao pri brzini za koju je projektovan.
- **Nemojte koristiti električni alat ako ga prekidač ne uključuje i ne isključuje.** Električni alat kojeg nije moguće kontrolirati prekidačem je opasan i mora se popraviti.
- **Prije bilo kakvog podešavanja, promjene pribora ili skladištenja električnih alata, isključite utikač iz izvora struje i/ili komplet baterije iz električnog alata.** Takve preventivne sigurnosne mjere smanjuju opasnost od slučajnog pokretanja električnog alata.
- **Pohranite nekorisćene električne alate van domašaja djece i nemojte dozvoliti da njima rukuju osobe koje nisu upoznate s tim alatom ili ovim uputama za rukovanje.** Električni alati su opasni u rukama neobučanih korisnika.
- **Održavajte električne alate. Provjerite ima li odstupanja od poravnanja ili povezivanja pokretnih dijelova, lomova na dijelovima ili bilo kojih drugih stanja koja negativno utiču na rad alata. Ako je alat oštećen, odnesite na popravku prije korištenja.** Mnoge nesreće su uzrokovane slabo održanim električnim alatima.
- **Održavajte rezne alate naoštrenim i čistim.** Pravilno održavani rezni alati s oštrim reznim ivicama se manje povijaju i lakši su za upravljanje.
- **Koristite električne alate, pribor i dijelova alate itd. u skladu s ovim uputama, vodeći računa o radnim uslovima i poslu kojeg treba izvršiti.** Korištenje električnih alata za poslove koji nisu predviđeni može uzrokovati opasnu situaciju.
- **Ručke i površine za zahvaćanje treba da su suhe, čiste i bez ulja i masti.** Klizave ručke i površine za hvatanje onemogućavaju sigurno rukovanje i kontrolu nad alatom u neočekivanim situacijama.

- **Veličina čahure vretena za rezne ploče i pribornice more pravilno odgovarati vretenu električnog ručnog alata.** Rezne ploče i pribornice s rupama za čahure vretena koje ne odgovaraju priboru za montažu električnog ručnog alata bit će izbačene iz ravnoteže, previše će vibrirati i mogu uzrokovati gubitak kontrole.
- **Nemojte koristiti oštećene rezne ploče.** Prije rada obavezno provjerite ima li na reznim pločama krotina i pukotina. Ako vam električni alat ili rezna ploča padnu na pod, provjerite jesu li se oštetili ili postavite neoštećenu reznu ploču. Nakon provjere i postavljanja rezne ploče, zajedno s ostalim prisutnim osobama stanite izvan ravni okretanja rezne ploče i na jednu minutu pokrenite električni alat pri maksimalnoj brzini, bez opterećenja. Oštećene rezne ploče će se obično raspasti tokom testiranja.
- **Nosite ličnu zaštitnu opremu.** Ovisno o primjeni koristite štitnik za lice, zaštitu za oči ili zaštitne naočale. Ako je potrebno, nosite masku za prašinu, zaštitu sluha, rukavice i radioničku pregaču koja može zaustaviti male djeliće ili djeliće izratka. Zaštita za oči mora zaustaviti leteće krotine nastale uslijed raznih operacija. Maska za prašinu ili respirator mora filtrirati čestice koje nastaju vašim radom. Produžena izloženost jakoj buci može prouzročiti gubitak sluha.
- **Držite promatrače na sigurnoj udaljenosti od radnog područja. Svako ko uđe u radno područje mora nositi ličnu zaštitnu opremu.** Djelići izratka ili polomljene rezne ploče mogu odletjeti i prouzročiti povrede izvan neposrednog područja u kojem se radi.
- **Držite električni ručni alat samo za izolirane rukohvatne površine kada izvodite operaciju gdje rezni dodatak može doći u dodir sa skrivenim provodnicima ili s vlastitim kablom.** Rezni dodatak koji dođe u dodir s provodnikom pod naponom može dovesti pod napon izložene metalne dijelove električnog alata i rukovalac može pretrpjeti električni udar.
- **Odmaknite kabal od dodatka za okretanje.** Ako izgubite kontrolu, kabal se može prerezati ili zahvatiti i povući šaku ili ruku u rotirajuću reznu ploču.
- **Nikada ne spuštajte električni ručni alat sve dok se dodatak potpuno ne zaustavi.** Rotirajuća rezna ploča može zahvatiti površinu i električni alat se može oteći vašoj kontroli.
- **Nemojte uključivati električni ručni alat dok ga nosite pored sebe.** Rotirajući dodatak vam slučajnim dodiranjem može zahvatiti odjeću, povlačeći dodatak prema vašem tijelu.
- **Redovito čistite ventilacijske otvore električnog ručnog alata.** Ventilator motora će uvući prašinu u kućište, te prekomjerno skupljanje metalne prašine može prouzročiti opasnost od strujnog udara.
- **Ne radite s električnim ručnim alatom u blizini zapaljivih materijala.** Iskre mogu zapaliti te materijale.

## Povratni trzaj i upozorenja u vezi s njim

- **Povratni trzaj je iznenadna reakcija na uklještenu ili zaglavljenu rotirajuću reznu ploču.** Uklještenje ili zaglavljivanje uzrokuje brzo zaustavljanje rotirajuće rezne ploče, što opet dovodi do prinudnog okretanja električnog ručnog alata u smjeru suprotnom od smjera okretanja dodatka u tački spajanja.
- **Naprimjer, ako izradak zaglavi ili uklješti abrazivnu reznu ploču, rub rezne ploče koji ulazi u tačku uklještenja može se ukopati u površinu materijala, što će prouzročiti iskakanje ili izbacivanje.** Rezna ploča može skočiti prema rukovaocu ili dalje od njega, ovisno o smjeru kretanja ploče u tački uklještenja. Abrazivne rezne ploče se također mogu slomiti pod ovim uslovima.
- **Povratni trzaj je rezultat pogrešnog korištenja alata i/ili neispravnih radnih postupaka ili uslova, a može se izbjeći poduzimanjem odgovarajućih mjera opreza koje su navedene u nastavku.**
- **Čvrsto držite električni ručni alat i pozicionirajte tijelo i ruku tako da možete izdržati sile povratnog trzaja.** Uvijek koristite pomoćnu ruku, ako je isporučena, radi maksimalne kontrole povratnog trzaja ili reakcije uslijed torzionog momenta tokom pokretanja. Rukovalac može kontrolirati reakcije uslijed torzionog momenta ili sile povratnog trzaja ako se poduzmu propisne mjere predostrožnosti
- **Nikada ne stavljajte ruku blizu rotirajućeg dodatka.** Može doći do povratnog trzaja unatrag preko vaše ruke.
- **Nemojte pozicionirati tijelo u liniji s rotirajućim reznom pločom.** Povratni trzaj će gurnuti alat u smjeru suprotnom kretanju rezne ploče u tački zaglavljivanja.
- **Budite posebno oprezni kada obrađujete uglove, oštre ivice, itd.** Spriječite odskakanje i zaglavljivanje dodatka. Uglovi, oštre ivice ili odskakanje teže da zaglave rotirajući dodatak i prouzrokuju gubitak kontrole ili povratni trzaj.
- **Nemojte montirati lanac pile, sječivo za rezbarenje, segmentirane dijamantske rezne ploče s perifernim razmakom većim od 10 mm ili nazubljeno sječivo noža.** Takvi rezni noževi dovode do čestih povratnih udara i gubitka kontrole.
- **Nemojte "zaglavljivati" reznu ploču niti primjenjivati prekomjerni pritisak.** Nemojte pokušavati da napravite prekomjernu dubinu reza. Prekomjerno naprezanje povećava opterećenje i osjetljivost na uvijanje ili zaglavljivanje rezne ploče u rezu, kao i mogućnost povratnog trzaja, lomljenja rezne ploče i pregrijavanja motora.
- **Kada se rezna ploča zaglavi ili se rez prekine iz bilo kojeg razloga, isključite električni ručni alat i držite ga u nepokretnom stanju sve dok se rezna ploča potpuno ne zaustavi.** Nikada nemojte pokušavati da izvadite reznu ploču iz reza dok se rezna ploča okreće, jer može doći do povratnog trzaja. Ispitajte i poduzmite odgovarajuću korektivnu mjeru kako biste otklonili uzrok zaglavljivanja rezne ploče.

- **Nemojte ponovo pokretati operaciju rezanja na izratku.** Pustite reznu ploču da dostigne punu brzinu i oprezno ponovo udite u rez. Rezna ploča se može zaglaviti, podići ili odbaciti unazad ako se električni ručni alat ponovo pokrene u izratku.
- **Poduprite rezne ploče i svaki veći izradak kako biste minimizirali rizik od uklještenja i povratnog trzaja.** Veliki izradci teže uhibanju pod vlastitom težinom. Ispod izratka, blizu linije reza i blizu ivice izratka na obje strane rezne ploče moraju se postaviti potpore.
- **Budite vrlo oprezni prilikom izrade proreza u postojećim zidovima ili drugim nepreglednim područjima.** Rezna ploča koja strši mogla bi prerezati cijevi za benzin ili vodu, električno ožičenje ili predmete koji mogu dovesti do povratnog trzaja.

## Opće sigurnosne upute



**UPOZORENJE:** Prije upotrebe proizvoda pročitajte upozorenja u nastavku.

- Motorni sjekač je opasan alat koji može izazvati teške ili čak smrtonosne povrede ako se koristi nepažljivo ili nepravilno. Veoma je važno da pročitate i razumijete sadržaj ovog korisničkog priručnika. Preporučuje se da i rukovaoci koji prvi put rade s ovim proizvodom prije korištenja prođu praktičnu obuku.
- Ne vršite modifikacije na proizvodu. Modifikacije koje nije odobrio proizvođač mogu uzrokovati teške povrede ili smrt.
- Ne upravljajte proizvodom ako postoji mogućnost da su druge osobe izvršile modifikacije na proizvodu.
- Obavezno koristite samo originalni pribor i rezervne dijelove. Pribor i rezervni dijelovi koje nije odobrio proizvođač mogu uzrokovati teške povrede ili smrt.
- Proizvod održavajte čistim. Pobrinite se da jasno pročitate natpise i naljepnice.
- Nikada nemojte dozvoljavati djeci ili drugim osobama koje nisu obučene za korištenje ovog proizvoda da ga koriste ili servisiraju.
- Nemojte dozvoliti osobama koje nisu pročitale i razumjele sadržaj priručnika za rad da rukuju ovim proizvodom.
- Dozvolite samo odobrenim osobama da rukuju proizvodom,
- Proizvod stvara elektromagnetno polje tokom rada. To polje u određenim okolnostima može ometati rad aktivnih ili pasivnih medicinskih implantata. Da bi se smanjio rizik od teških povreda ili smrti, osobama s medicinskim implantatima preporučujemo da prije korištenja uređaja razgovaraju sa svojim ljekarom i proizvođačem medicinskog implantata.
- Informacije u ovom priručnik za rad rukovaoca nikada ne predstavljaju zamjenu za stručne vještine i iskustvo. Ako se nađete u situaciji u kojoj se osjećate nesigurno, prekinite rad i tražite savjet stručnjaka. Obratite se servisnom zastupniku. Nemojte

pokušavati obaviti neki posao ako niste sigurni kako to treba uraditi.

## Sigurnosna uputstva za rad



**UPOZORENJE:** Prije upotrebe proizvoda pročitajte upozorenja u nastavku.

- Prije korištenja motornog sjekača morate razumjeti posljedice povratnog udara i kako ih izbjeći. Pogledajte poglavlje *POVRATNI UDAR na strani 18*.
- Sigurnosne provjere, održavanje i servisiranje obavljajte na način objašnjen u ovim uputama za rukovaoca. Određene poslove održavanja i servisiranja mora obaviti ovlašteni servisni centar. Pogledajte poglavlje *Sigurnosne upute za održavanje na strani 12*.
- Nemojte koristiti proizvod ako je neispravan.
- Nemojte koristiti proizvod kada ste umorni, bolesni ili pod utjecajem alkohola, narkotika ili lijekova. Takva stanja mogu imati neželjen uticaj na vaš vid, opreznost, koordinaciju i rasuđivanje.
- Nemojte pokretati proizvod ako na njega nisu postavljeni remen i štitičnik remena. Kvačilo bi se moglo odvojiti i izazvati povrede.
- Varnice s noža mogu izazvati paljenje gorivih materijala kao što su benzin, plin, drvo, odjeća i suha trava.
- Nemojte rezati azbestni materijal.

## Oprema za ličnu zaštitu



**UPOZORENJE:** Prije upotrebe proizvoda pročitajte upozorenja u nastavku.

- Za vrijeme upotrebe uvijek koristite odobrenu opremu za ličnu zaštitu. Oprema za ličnu zaštitu ne isključuje rizik od povreda, ali smanjuje stepen povreda u slučaju nesreće. Potražite pomoć servisnog zastupnika pri odabiru odgovarajuće opreme.
- Koristite odobrenu zaštitnu kacigu.
- Koristite odobrenu zaštitnu sluha. Dugotrajno izlaganje buci može izazvati trajno oštećenje sluha. Kada nosite zaštitne slušalice obraćajte pažnju na signale upozorenja ili povike. Uvijek uklonite opremu za zaštitu sluha čim se motor zaustavi.
- Koristite odobrenu zaštitu za oči kako biste umanjili opasnost od povrede odbačenim predmetima. Ako koristite zaštitu za lice, onda morate nositi i odobrene zaštitne naočale. Odbačene zaštitne naočale moraju ispunjavati standard ANSI Z87.1 u SAD-u ili EN 166 u zemljama EU. Viziri moraju ispunjavati standard EN 1731.
- Nosite rukavice za teške uvjete rada.
- Koristite odobrenu zaštitu za disajne organe. Tokom rada s proizvodima za rezanje, mljevenje, bušenje,



brušenje i oblikovanje materijala može doći do nastanka prašine i isparenja koja mogu sadržavati opasne hemikalije. Provjerite sastav materijala kojeg namjeravate obrađivati i koristite odgovarajuću masku za disanje.

- Nosite pripijenu, izdržljivu i udobnu odjeću koja omogućava punu slobodu kretanja. Rezanjem nastaju varnice koje mogu zapaliti odjeću. HUSQVARNA preporučuje da nosite odjeću od pamuka ili debelog teksasa otpornog na plamen. Nemojte nositi odjeću od materijala kao što su najlon, poliester ili viskoza. Ako se zapali, takav materijal se može istopiti i zalijepiti za kožu. Nemojte nositi bermude.
- Koristite čizme s čeličnom oblogom na prstima i protukliznim đonovima.
- U blizini uvijek držite pribor za prvu pomoć.

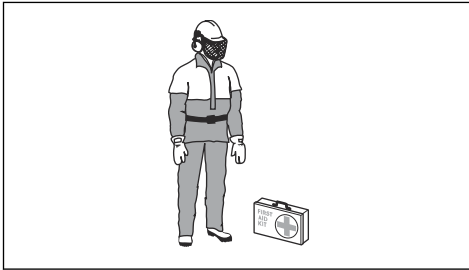

- S noža mogu se izbacivati iskre. Pri ruci uvijek držite opremu za gašenje požara

## Sigurnost od vibracija



**UPOZORENJE:** Prije upotrebe proizvoda pročitajte upozorenja u nastavku.

- Tokom rukovanja proizvodom vibracije se prenose od proizvoda do rukovaoca. Redovno i često rukovanje proizvodom može izazvati povrede kod rukovaoca ili ih pogoršati. Povrede mogu nastati na prstima, šakama, ručnim zglobovima, rukama, ramenima i/ili u nervnom i krvožilnom sistemu odnosno u drugim dijelovima tijela. Povrede mogu biti iscrpljujuće i/ili trajne te se postepeno mogu povećavati u narednim sedmicama, mjesecima ili godinama. Moguće povrede mogu se pojaviti u krvožilnom ili nervnom sistemu, zglobovima i drugim dijelovima tijela.
- Simptomi se mogu pojaviti tokom rukovanja proizvodom ili u drugo vrijeme. Ako vam se pojave simptomi i ipak nastavite rukovati proizvodom, oni se mogu povećati ili postati trajni. Ako vam se pojavi neki od sljedećih simptoma, zatražite ljekarsku pomoć:
  - umrtvljenost, gubitak osjeta, trnci, peckanje, bol, peckanje, lupanje, ukočenost, nesprenost, slabost, promjene u boji i stanju kože.

- Simptomi se mogu povećati pri niskim temperaturama. Obucite toplu odjeću i držite šake utopljenim i suhim dok proizvodom rukujete pri niskim temperaturama.
- Provodite postupke održavanja i proizvodom rukujte u skladu s uputama navedenim u priručniku za rukovaoca kako biste održavali pravilni nivo vibracija.
- Proizvod obuhvata sistem za smanjivanje vibracija koji služi za ublažavanje vibracija koje se prenose s ručke na rukovaoca. Neka proizvod radi umjesto vas. Nemojte na silu upirati u proizvod. Lagano držite ručke proizvoda, ali se pobrinite da imate kontrolu nad uređajem i da njime rukujete sigurno. Ručke nemojte gurati u završne tačke više nego što je potrebno.
- Ruke držite isključivo na ručki ili ručkama. Sve dijelove tijela držite dalje od proizvoda.
- Proizvod odmah zaustavite ako se pojave jake vibracije. Nemojte nastaviti rukovati proizvodom prije nego što uklonite uzrok povećanih vibracija.
- Prilikom rezanja granita ili tvrdog betona u proizvodu se stvara više vibracija nego kad se reže mekani beton. Ako je oprema za rezanje koja se koristi tupa, defektna, neodgovarajućeg tipa ili nepravilno naoštrena, nivo vibracija se povećava

## Sigurnosni mehanizmi na proizvodu



**UPOZORENJE:** Prije upotrebe proizvoda pročitajte upozorenja u nastavku.

- Nemojte koristiti proizvod s neispravnim sigurnosnim mehanizmima.
- Redovno provjeravajte sigurnosne mehanizme. Ukoliko sigurnosni mehanizmi nisu ispravni, obratite se ovlaštenom servisera kompanije HUSQVARNA.
- Nemojte vršiti izmjene na sigurnosnim mehanizmima.
- Nemojte koristiti proizvod ako su zaštitne ploče, zaštitni poklopci, sigurnosni prekidači ili drugi zaštitni mehanizmi oštećeni ili nisu postavljeni.

## Blokada regulatora gasa i ventil UKLJUČI/ ISKLJUČI za vodu

Blokada regulatora gasa sprečava slučajno pokretanje i podešavanje ventila UKLJUČI/ISKLJUČI za vodu.

Ako rukom obuhvatite ručku i gurnite blokadu regulatora gasa (A), ona otpušta regulator gasa (B) i otvara ventil za vodu.

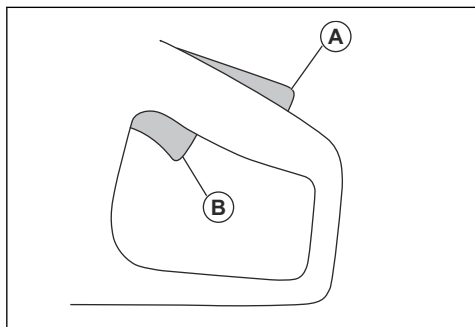

Kada otpustite ručku, regulator gasa i blokada regulatora gasa vratit će se u prijašnji položaj. Ova funkcija zaključava prekidač za podešavanje snage i zaustavlja proizvod. Ventil za vodu se vraća u zatvoreni položaj.

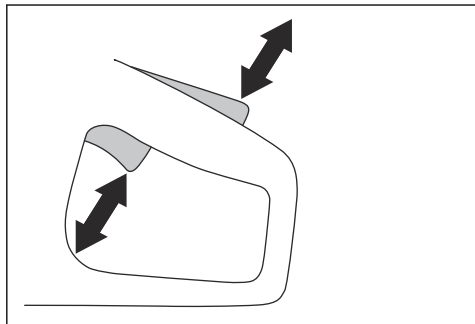

## Provjera blokade regulatora gasa

1. Pazite da regulator gasa bude blokiran u praznom hodu kada je otpuštena blokada poluge gasa.

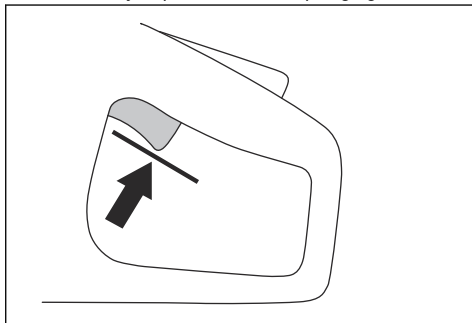

2. Gurnite blokadu regulatora gasa i provjerite vraća li se nazad kad je pustite.

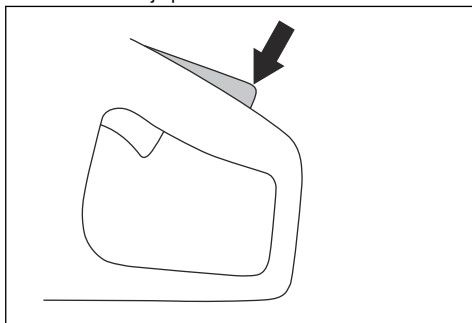

3. Provjerite pomjeraju li se regulator gasa i blokada regulatora gasa bez smetnji i funkcionira li povratna opruga ispravno.

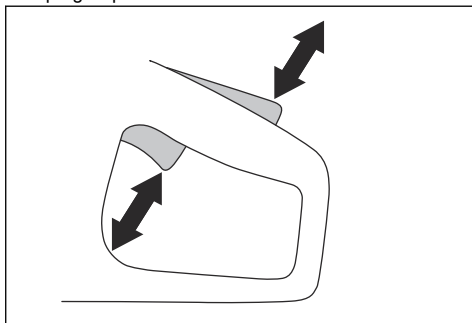

4. Pokrenite proizvod i dajte puni gas. Pogledajte odjeljak *Pokretanje proizvoda na strani 24*.

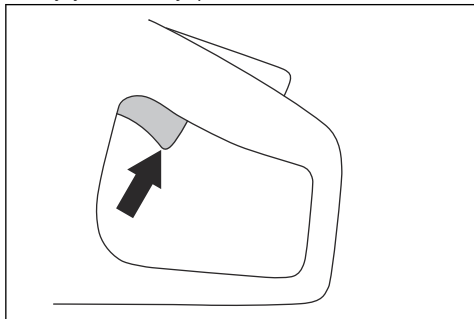

5. Pustite regulator gasa i provjerite da li se nož zaustavlja za manje od 10 sekundi i ostaje u stanju mirovanja.

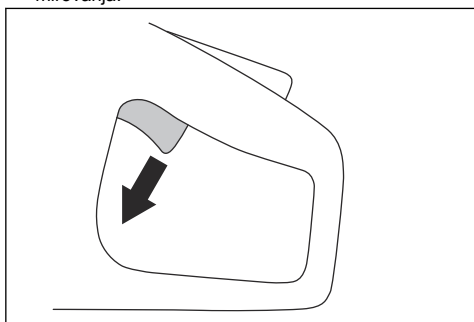

### Štitnik noža i SmartGuard (opcionarno)



**UPOZORENJE:** Prije nego što pokrenete proizvod, provjerite jesu li štitnik noža i SmartGuard pravilno postavljeni. Nemojte koristiti proizvod ako štitnik noža ili SmartGuard nedostaje, ako je neispravan ili ako na njemu ima pukotina.

Štitnik noža (A) i SmartGuard (B) postavljaju se iznad noža (C). Oni sprečavaju povrede u slučaju da se

komadići noža ili izrezanog materijala odbace u smjeru rukovaoca.

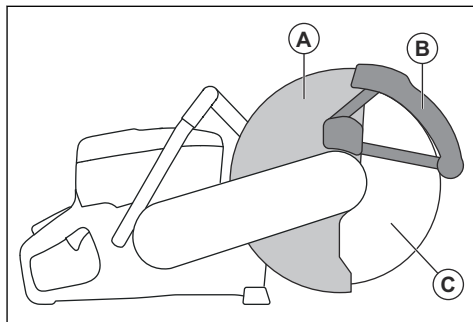

SmartGuard je napregnut oprugom i uvijek se mora slobodno kretati i vraćati u početni položaj silom opruge.

### Provjeravanje noža i štitnika noža



**UPOZORENJE:** Oštećeni nož može izazvati povrede

1. Provjerite je li nož ispravno postavljen i ima li na njemu tragova oštećenja.
2. Provjerite ima li na štitniku noža pukotina ili oštećenja.
3. Ako je štitnik noža oštećen, zamijenite ga.

### Provjeravanje funkcije SmartGuard



**UPOZORENJE:** Oštećeni SmartGuard može izazvati povredu.



**OPREZ:** SmartGuard je plastični štitnik i toplota ga može oštetiti tokom intenzivnog suhog rezanja metala vezanim abrazivnim noževima. Nemojte vršiti intenzivno suho rezanje metala i dopustiti da se proizvod ohladi između rezanja. Za intenzivno rezanje metala s proizvodom SmartGuard preporučujemo mokro rezanje zajedno s dijamantskim noževima lemljenim u vakuumu, kao što je VARI-CUT FR3.

1. Provjerite da SmartGuard nema pukotina i oštećenja.

2. Provjerite da li se SmartGuard slobodno kreće bez pretjerane opuštenosti i vraća u početni položaj snagom opruge.

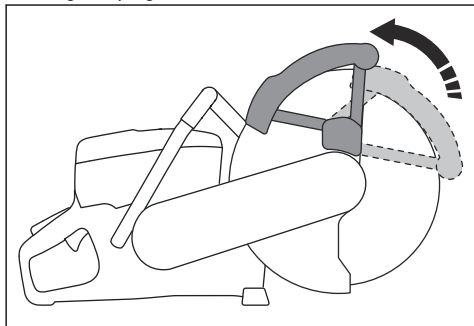

3. Očistite ili zamijenite SmartGuard ako se odmah ne vraća natrag kad ga gurnete ili ako je oštećen.

### Pokretanje i zaštita od preopterećenja

Proizvod ima elektronski kontrolirano pokretanje i zaštitu od preopterećenja, Elgard™. Elektronika odmah zaustavlja struju ako se nož ne kreće slobodno.

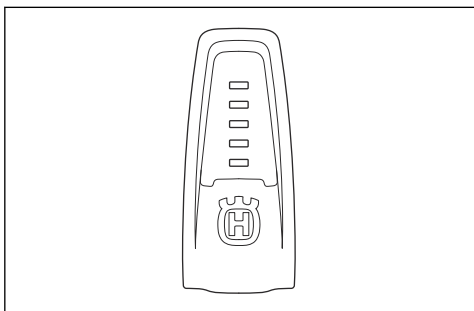

Objašnjenje lampica indikatora potražite u tabeli *Indikatori lampice na proizvodu na strani 24.*

### Sistem za prigušivanje vibracija

Proizvod je opremljen sistemom za prigušivanje vibracija čija je svrha da minimizira vibracije i olakša rad. Sistem

za prigušivanje vibracija na proizvodu smanjuje prenošenje vibracija s motorne jedinice/opreme za rezanje na jedinicu za rukovanje proizvodom.

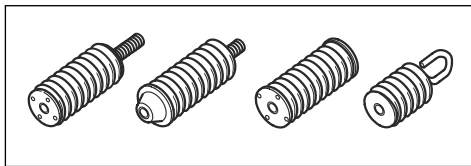

### Provjera sistema ublažavanja vibracija



**UPOZORENJE:** Provjerite je li motor isključen i je li utikač isključen iz struje.

1. Vodite računa da na jedinicama za umanjivanje vibracija nema pukotina ili deformacija. Zamijenite jedinice za ublažavanje vibracija ako su oštećene.
2. Vodite računa da su jedinice za umanjivanje vibracija sigurno pričvršćene između motora i ručke.

### Sigurnosne upute za održavanje



**UPOZORENJE:** Prije upotrebe proizvoda pročitajte upozorenja u nastavku.

- Provjerite je li motor isključen i je li utikač isključen iz struje.
- Koristite opremu za ličnu zaštitu. Pogledajte odjeljak *Oprema za ličnu zaštitu na strani 8.*
- Ako se održavanje ne provodi ispravno i redovno, povećava se opasnost od povreda i oštećenja proizvoda.
- Održavanje provodite isključivo u skladu s uputama iz ovog korisničkog priručnika. Sve druge poslove servisiranja prepustite ovlaštenom servisnom centru.
- Pustite da odobreni predstavnik HUSQVARNA servisa redovno servisira proizvod.
- Zamijenite oštećene, istrošene ili polomljene dijelove.
- Uvijek koristite originalni pribor.

## Sastavljanje

### Noževi za rezanje



**UPOZORENJE:** Prilikom sastavljanja proizvoda uvijek nosite zaštitne rukavice.



**UPOZORENJE:** Nož se može polomiti i izazvati povrede rukovaoca.



**UPOZORENJE:** Prije korištenja i odmah nakon neželjenog udarca u neki predmet pregledajte ima li na nožu pukotina, nedostaju li mu segmenti te je li nož izobličen ili neuravnotežen. Nemojte koristiti oštećen nož. Nakon provjere i postavljanja noža, zajedno s ostalim prisutnim osobama stanite izvan ravnih okretanja noža i na jednu minutu pokrenite električni alat pri maksimalnoj brzini, bez opterećenja.



**UPOZORENJE:** Proizvođač noža daje upozorenja i preporuke za rad i pravilno održavanje noža. Ta upozorenja se isporučuju skupa s nožem. Pročitajte upute koje su date skupa s nožem i pridržavajte ih se.

## Dijamantski noževi



**UPOZORENJE:** Dijamantski noževi se veoma zagriju prilikom upotrebe. Pregrijani dijamantski nož ima loše performanse, pojavljuju se oštećenja na njemu i predstavlja sigurnosni rizik.



**UPOZORENJE:** Nemojte koristiti dijamantske noževe za rezanje plastičnog materijala. Vruć dijamantski nož može istopiti plastiku što može izazvati povratni udar.

- Dijamantski noževi imaju čeličnu jezgru sa segmentima napravljenim od industrijskih dijamanata.
- Dijamantski noževi se koriste za zidarski materijal, armirani beton i kamen.
- Provjerite da li se dijamantski nož okreće u smjeru strelica nacrtanih na dijamantskom nožu.

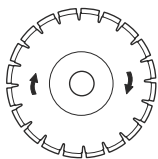

- Uvijek koristite oštar dijamantski nož za rezanje.
- Dijamantski noževi mogu se istopiti ako se na njih koristi neodgovarajući pritisak ili kad se režu materijali kao što se tvrdi armirani beton. Ako se koristi tupi dijamantski nož, on se pregrijava i to može dovesti do toga da se dijamantski segmenti olabave.

## Noževi namijenjeni za ručne motorne sjekače velikih brzina



**UPOZORENJE:** Koristite samo dijamantske noževe. Nemojte koristiti nazubljene noževe kao što su cirkularni noževi za drvo ili noževi s karbidnim vrhom. Povećava se rizik od povratnog udara, a karbidni vrhovi se mogu odlomiti i odbaciti uz veliku brzinu kretanja. To može dovesti do povreda ili smrtnog slučaja.



**UPOZORENJE:** Nepravilno korištenje može dovesti do pregrijavanja noža. Pregrijani nož može izazvati kvarove i time uzrokovati oštećenja ili povrede.



**UPOZORENJE:** Nemojte koristiti nož čija je dopuštena maksimalna brzina manja od maksimalne brzine motornog sjekača. Koristite isključivo noževe koji su usklađeni s državnim ili regionalnim standardima.

**Napomena:** Režite samo materijale za koje je dato odobrenje u uputama isporučenim s nožem.

Provjerite je li nož odobren za brzinu koja je ista ili veća od brzine navedene na pločici tipa motornog sjekača.

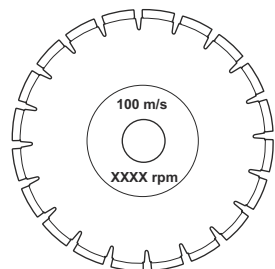

## Vibriranje noža



**OPREZ:** Ako proizvod koristite uz upotrebu prevelike sile, nož se može pregrijati, saviti i izazvati vibracije. Koristite proizvod uz upotrebu manje sile. Ako se vibriranje nastavi, zamijenite nož.

## Oštrenje noža

**Napomena:** Da biste postigli najbolje rezultate rezanja, koristite oštar nož.

- Nož naoštrite rezanjem mekanog materijala kao što je pijesak ili cigla.

## Dijamantski noževi za mokro rezanje



**UPOZORENJE:** Uvijek koristite prirubnicu noža dimenzije navedene za dimenziju trenutne prirubnice. Nemojte koristiti oštećene prirubnice noževa.

Tokom rada trenje zagrijava dijamantski nož. Ako dijamantski nož postane isušive topao on će smanjiti zategnutost noža ili jezgro puknuti.

Pustite da se dijamantski nož ohladi prije nego što ga dodirnete.

- Dijamantski noževi za mokro rezanje moraju se koristiti uz dodavanje vode kako bi se jezgro dijamantskog noža i segmenti hladili tokom rezanja. Dijamantski noževi za mokro rezanje se ne mogu koristiti suhi.
- Ako koristite dijamantske noževe za mokro rezanje bez vode, dijamantski nož se može pregrijati. To uzrokuje loše performanse, oštećenje noža i predstavlja sigurnosni rizik.

### Dijamantski noževi za suho rezanje

- Kod dijamantskih noževa za suho rezanje neophodan je dovoljan protok zraka oko noža radi smanjivanja temperature. Zbog toga se dijamantski noževi za suho rezanje preporučuju samo za isprekidani rad. Nakon nekoliko sekundi rada, dijamantski nož je potrebno ostaviti da se rotira bez naprezanja dalje od reza. Na taj način se omogućava da protok zraka oko noža smanji temperaturu dijamantskog noža.

### Dijamantski noževi za rezanje – zahtjevi



**UPOZORENJE:** Pazite da dijamantski segment (T1) bude širi od noža (T2). Time se sprječavaju uklještenje u reznom utoru i povratni trzaj.

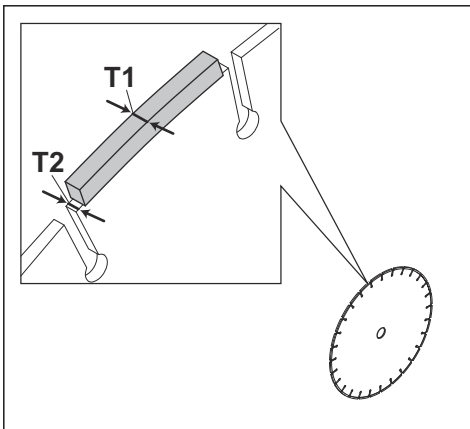

**UPOZORENJE:** Nemojte koristiti dijamantske noževe za rezanje s pozitivnim uglovima oštrice.

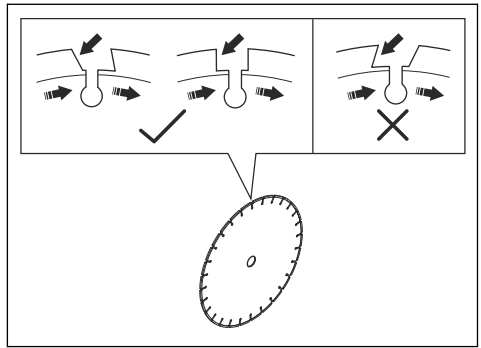

**UPOZORENJE:** Nemojte koristiti dijamantske noževe za rezanje s razmakom između segmenata većim od maksimalnih 10 mm (A).

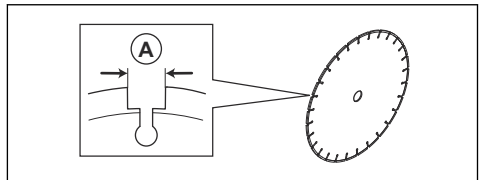

**UPOZORENJE:** Nemojte koristiti dijamantske noževe za rezanje s debljinom oštrice većom od preporučene maksimalne debljine, pogledajte *Preporučene dimenzije noža na strani 29*.



**UPOZORENJE:** Određene situacije rezanja ili pohabani noževi mogu izazvati prekomjerno trošenje na bočnoj strani segmenata. Zamijenite nož prije nego što se potpuno istroši.

### Nazubljeni noževi za rezanje



**UPOZORENJE:** Nemojte nikada koristiti nazubljene noževe kao što su noževi za rezanje drveta, cirkularni nazubljeni noževi, noževi s karbidnim vrhom itd. Rizik od povratnog udara se značajno povećava, a vrhovi se mogu odlomiti i odletjeti pri velikoj brzini okretanja. Nemar može uzrokovati teške tjelesne povrede ili čak smrt.



**UPOZORENJE:** Državnim propisima se zahtijeva drugačija vrsta zaštite za noževe s karbidnim vrhom koja nije dostupna na motornim sječačima – tzv.

zaštita od 360 stepeni. Motorni sjekači (ova pila) koriste dijaminske noževe i imaju drugačiji sistem zaštite koji ne pruža zaštitu od opasnosti koje se javljaju pri radu s noževima za rezanje drveta.

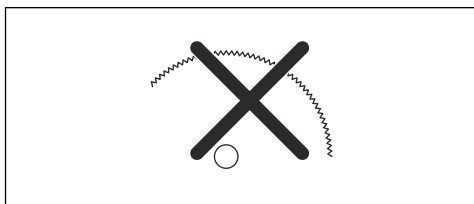

Ako koristite motorni sjekača s noževima s karbidnim vrhom, kršite sigurnosne propise rada.

Zbog opasne naravi i nužnih okolnosti povezanih s protivpožarnim aktivnostima i operacijama spašavanja koje provode pripadnici različitih visokospecijaliziranih snaga zaduženih za javnu sigurnost i profesionalci na polju sigurnosti (vatrogasci), Husqvarna je svjesna da oni mogu koristiti ovaj motorni sjekač s noževima s karbidnim vrhom u određenim hitnim situacijama zbog mogućnosti noževa s karbidnim vrhom da režu mnoge različite vrste prepreka i materijala u kombinaciji bez potrebe da se vrijeme troši na mijenjanje noževa ili mašina. Prilikom korištenja ovog motornog sjekača uvijek imajte na umu da su noževi s karbidnim vrhom, ukoliko se ne koriste pravilno, sklonniji povratnom udaru u odnosu na dijaminske noževe. Noževi s karbidnim vrhom mogu i bacati komadiće materijala dalje od noža.

Iz tih razloga, motorni sjekač opremljen nožem s karbidnim vrhom smiju koristiti isključivo vrhunski obučeni profesionalci zaduženi za javnu sigurnost koji su svjesni rizika povezanih s njegovim korištenjem i to isključivo u hitnim okolnostima kad se drugi alati smatraju neefikasnim i neučinkovitim za protivpožarne operacije ili operacije spašavanja. Motorni sjekač s nožem s karbidnim vrhom nikada se ne smije koristiti za rezanje drveta u situacijama koje nisu hitne.

## Pregled osovine vratila i podloški prirubnice



**OPREZ:** Koristite samo HUSQVARNA podloške prirubnice s minimalnim prečnikom od 105 mm/4,1 inča.



**UPOZORENJE:** Ne koristite iskrvljene, iskrzane, niti prljave podloške prirubnice. Koristite isključivo podloške prirubnice istih dimenzija. Neodgovarajuće podloške prirubnice mogu dovesti do oštećenja ili olabavlivanja noža.

Pregledajte osovinu vratila i podloške prirubnice prilikom zamjene noža.

1. Provjerite jesu li navoji na osovini vratila neoštećeni. Zamijenite oštećene dijelove.

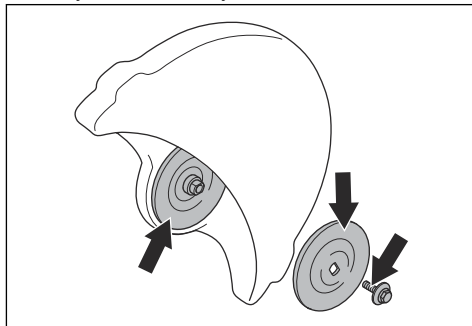

2. Provjerite da nema oštećenja na kontaktnim površinama na nožu i podloškama prirubnice. Zamijenite oštećene dijelove.
3. Provjerite jesu li podloške prirubnice čiste i odgovarajućih dimenzija
4. Provjerite mogu li se podloške prirubnice slobodno pomjerati na osovini vratila

## Pregled čahure vretena

Čahure vretena se koriste za postavljanje proizvoda u središnji otvor na nožu. Proizvod se isporučuje s jednim od sljedeća dva tipa čahura vretena:

- Čahura vretena koja se može okrenuti na drugu stranu i koristiti za središnje otvore dimenzija 20 mm/0,79 inča ili 25,4 mm/1 inč.
- Čahura vretena od 25,4 mm/1 inča.
- Na naljepnici na štitičku noža prikazane su informacije o instaliranoj čahuri vretena, kao i specifikacije za odgovarajuće noževe.

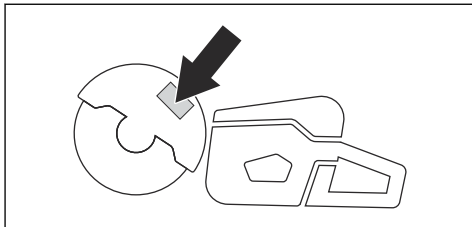

- Provjerite da li dimenzije središnjeg otvora na nožu odgovaraju instaliranoj čahuri vretena. Prečnik središnjeg otvora naveden je na nožu.
- Koristite samo HUSQVARNA čahure vretena.

## Pregled smjera rotacije noža

1. Pronađite strelice na stražnjem štitniku remena koje pokazuju smjer rotiranja osovine vratila

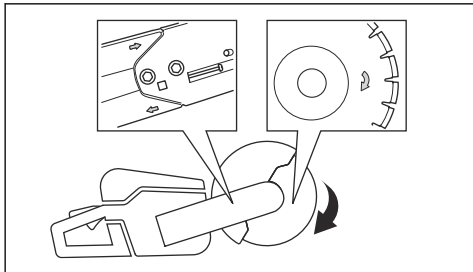

2. Pronađite strelicu na nožu koja pokazuje smjer rotacije noža.
3. Provjerite da li strelice na nožu i osovini vratila pokazuju u istom smjeru.

## Postavljanje noža



**UPOZORENJE:** Provjerite je li motor isključen i je li prekidač za zaustavljanje u položaju STOP.



**UPOZORENJE:** Prilikom sastavljanja proizvoda uvijek nosite zaštitne rukavice.

1. Pregledajte podloške prirubnice i osovinu vratila. Pogledajte odjeljak *Pregled osovine vratila i podloški prirubnice na strani 15*.
2. Gurnite natrag i držite SmartGuard u povučenom položaju.

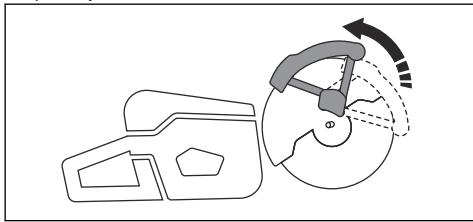

**Napomena:** Ovaj korak se odnosi samo na K 7000 SmartGuard.

3. Postavite nož na čahuru vretena (A) između unutrašnje podloške prirubnice (B) i podloške prirubnice (C). Okrećite podlošku prirubnice dok se ne pričvrsti za vratilo.

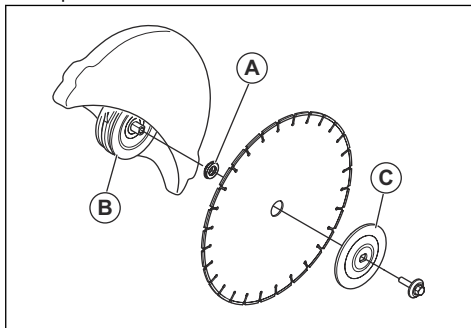

4. Stavite alat u otvor na prednjem štitniku remena i okrećite nož dok se vratilo ne zabravi.

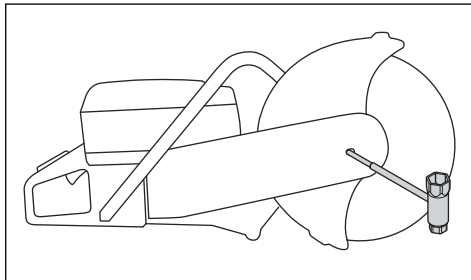

5. Pritegnite vijak noža silom od 25 Nm/18.5 ft-lb.

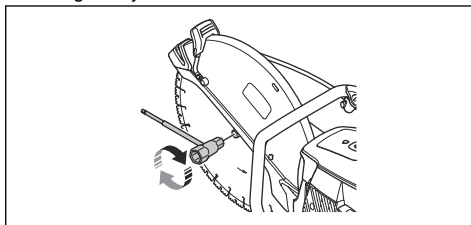

## Preokretanje rezne glave



**UPOZORENJE:** S preokrenutom reznom glavom režite samo ako standardni postupak nije dostupan.

Proizvod ima reznu glavu koja se može preokrenuti kako biste mogli rezati blizu zida ili na nivou tla. S preokrenutom reznom glavom režite samo ako standardni postupak nije dostupan. Ako dođe do povratnog udara, teže je držati proizvod pod kontrolom ako je rezna glava izokrenuta. Udaljenost između noža i centra proizvoda je veća, što znači da ručka i nož nisu poravnati. To ima negativan uticaj na ravnotežu proizvoda i teže je držati proizvod ako je nož uklješten ili



zaglavljen u zoni povratnog udara. Pogledajte odjeljak *Zona povratnog udara na strani 18.*



**UPOZORENJE:** Provjerite je li motor isključen i je li utikač isključen iz struje.



**UPOZORENJE:** Prilikom sastavljanja proizvoda uvijek nosite zaštitne rukavice.

1. Uklonite nož za rezanje pogledajte *Postavljanje noža na strani 16.*
2. Prvo olabavite dva vijka i podešivač kako biste otpustili napetost remena.

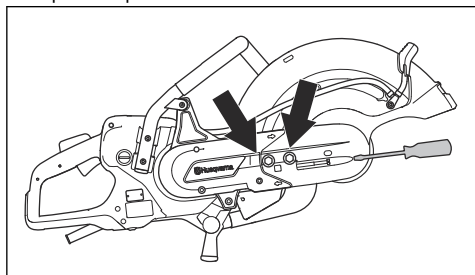

3. Uklonite vijke i otpustite štitnik remena.

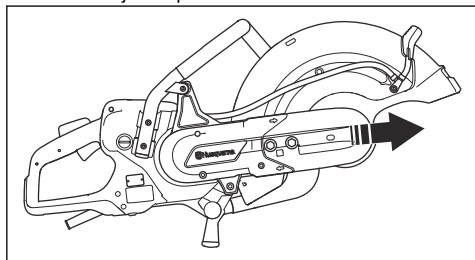

4. Odvojite spojnicu crijeva za vodu, crijevo za vodu i ručku sa štitnika noža. Uklonite klapnu.
5. Skinite remen s remenice.

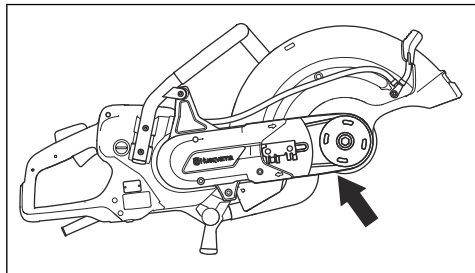

6. Okrenite kucište na suprotnu stranu i sastavite klapnu.

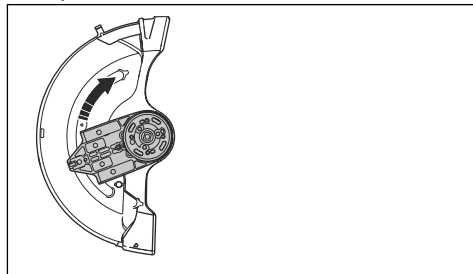

7. Spojite reznu glavu na drugu stranu proizvoda.

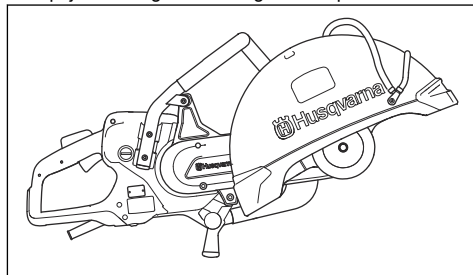

8. Zategnite pogonski remen. Pogledajte odjeljak *Podešavanje zategnutosti pogonskog remena na strani 26.*
9. Spojite spojnicu crijeva za vodu i crijevo za vodu na vrh štitnika noža.

# Rukovanje

## Uvod



**UPOZORENJE:** Prije upotrebe proizvoda, s razumijevanjem pročitajte poglavlje o sigurnosti.

## POVRATNI UDAR



**UPOZORENJE:** Povratni udari su nagli i mogu biti veoma siloviti. Motorni sjekač se može odbaciti uvis u nazad prema korisniku u kružnom kretanju te uzrokovati teške ili čak smrtonosne povrede. Izuzetno je važno šta uzrokuje povratni udar i kako ga izbjeći prilikom korištenja proizvoda.

Povratni udar je naglo kretanje uvis do kojeg može doći kada se nož za rezanje uklješti ili zapne u zoni povratnog udara. Većina povratnih udara su malog intenziteta i ne predstavljaju veliku opasnost. Ipak, povratni udar može biti i veoma žestok te odbaciti motorni sjekač uvis i u kružnom kretanju natrag prema korisniku, izazivajući teške ili čak smrtonosne povrede.

## Otklonska sila

Reaktivna sila je uvijek prisutna pri rezanju. Sila vuče proizvod u suprotnom smjeru od okretanja noža. Većinu vremena ta sila je beznačajna. Ako se nož uklješti ili zapne, reaktivna sila će biti jaka i možda nećete moći kontrolirati motorni sjekač.

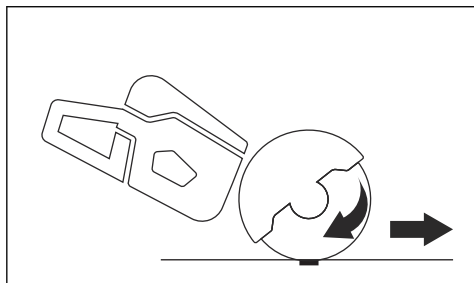

Nikada nemojte pomijerati proizvod dok se rezna oprema okreće. Žiroskopske sile mogu ometati željeno kretanje

## Zona povratnog udara

Nikad nemojte koristiti zonu povratnog udara noža za rezanje. Ako se nož uklješti ili zapne u području povratnog udara, reaktivna sila će gurnuti motorni sjekač

uvis i u kružnom kretanju ga vratiti natrag prema rukovaocu, uzrokujući teške ili čak smrtonosne povrede.

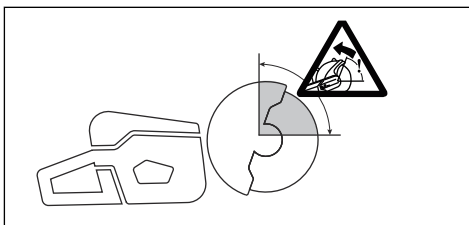

## Zaokretni povratni udar

Zaokretni povratni udar se javlja kad se nož ne kreće slobodno u zoni povratnog udara.

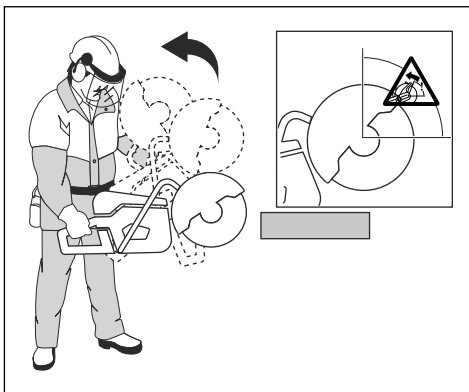

## Povratni udarac s podizanjem

Ako se pri rezanju koristi zona povratnog udara, reaktivna sila tjera nož uvis u rezu. Nemojte koristiti zonu povratnog udara. Služite se donjom četvrtinom noža kako biste izbjegli povratni udar s podizanjem.

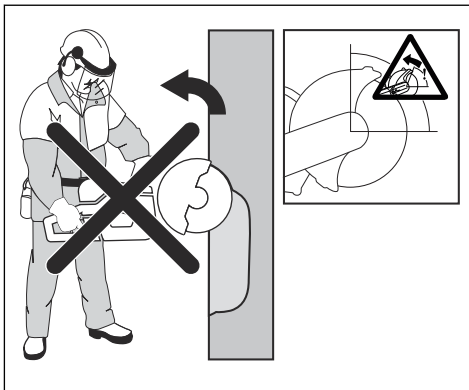

## Povratni udar ukliještenja

Do ukliještenja dolazi kad se rez zatvori i ukliješti nož za rezanje. Ako se nož ukliješti ili zapne, reaktivna sila bit će snažna i možda nećete moći kontrolirati motorni sjekač.

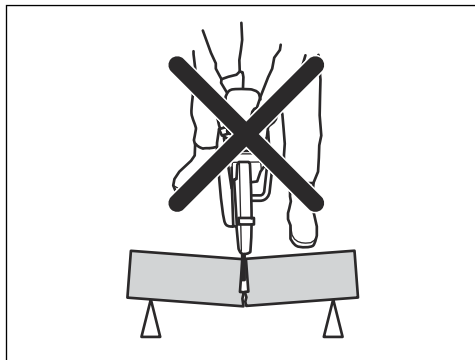

Ako se nož ukliješti ili zapne u području povratnog udara, reaktivna sila će gurnuti motorni sjekač uvis i u kružnom kretanju ga vratiti natrag prema rukovaocu, uzrokujući teške ili čak smrtonosne povrede. Pazite na potencijalno pomjeranja komada s kojim se radi. Ako komad s kojim se radi nije pravilno oslonjen i pomjera se prilikom rezanja, moguće je da će priklještit nož i izazvati povratni trzaj.

## Rezanje cijevi

Potreban je poseban oprez prilikom rezanja cijevi. Ukoliko cijev nema dobro uporište i rez ostane otvoren tokom rezanja, nož za rezanje se može ukliještit. Budite posebno oprezni kada režete cijev sa zvonastim završetkom ili cijev u kanalu koja se, ako nije pravilno oslonjena, može opustiti i ukliještit nož.

Ako se dopusti da se cijev opusti i zatvori rez, nož će biti priklješten u zoni povratnog trzaja i može doći do jakog povratnog trzaja. Ako je cijev pravilno učvršćena, kraj cijevi će se pomjeriti prema dolje, rez će se otvoriti i neće biti priklještenja.

Osigurajte cijev kako se ne bi pomjerala tokom rezanja. Provjerite je li se rez otvorio kako biste spriječili ukliještenje noža za rezanje.

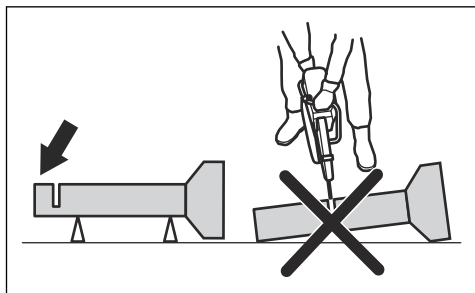

## Rezanje manjih cijevi



**UPOZORENJE:** Ako se nož za rezanje ukliješti u području povratnog trzaja, izazvat će jak povratni trzaj.

Ako je cijev manja od maksimalne dubine rezanja proizvoda, rezanje se može obaviti u jednom koraku s vrha ka dnu.

- Izrežite cijev s vrha ka dnu.

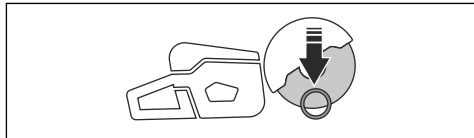

## Rezanje većih cijevi



**UPOZORENJE:** Ako se nož za rezanje ukliješti u području povratnog trzaja, uzrokovat će jak povratni trzaj.

Ako je cijev veća od maksimalne dubine rezanja proizvoda i ne može se pomjerati, rezanje se može podijeliti u pet koraka.

- Podijelite cijev na pet dijelova. Označite ove dijelove kao i liniju za rezanje. Izrežite plitko udubljenje kao vodilicu oko cijev.

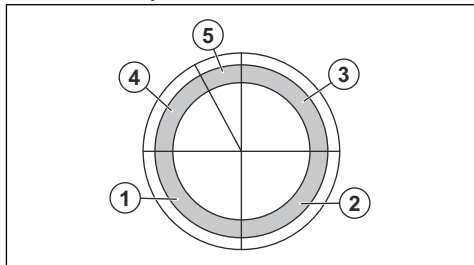

- Izrežite ove dijelove u pet koraka sa smjerovima za rezanje prikazanim strelicama u svakom koraku.

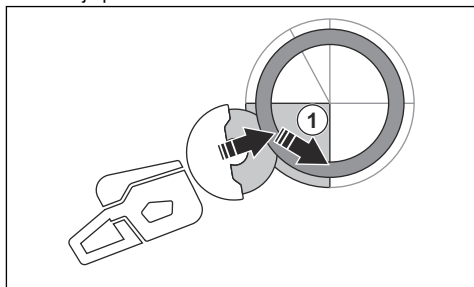

rukovaoca umjesto da izazove rotirajući povrtati trzaj.

## Sprečavanje povratnog udara



**UPOZORENJE:** Izbjegavajte situacije u kojim postoji opasnost od povratnog udara. Budite oprezni prilikom korištenja motornog sjekača i pazite da se nož nikad ne uklješti u zoni povratnog udara.



**UPOZORENJE:** Vodite računa kada nož za rezanje stavljate u postojeći rezi.



**UPOZORENJE:** Provjerite da se komad na kojem se radi ne može pomjeriti tokom operacije rezanja.



**UPOZORENJE:** Povratni udar i povezane rizike možete spriječiti samo vi uz korištenje ispravnih tehnika rada.

- Uvek poduprite dio koji obrađujete tako da rez ostaje otvoren prilikom rezanja. Kad je rez otvoren, nema povratnog udara. Ako se rez zatvori i uklješti nož, uvijek postoji opasnost od povratnog udara.

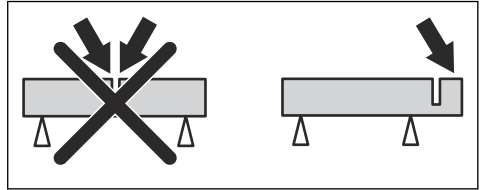

## Šta uraditi pokretanja proizvoda

- Prije upotrebe pažljivo pročitajte priručnik za rad i vodite računa da vam upute budu jasne.
- Obavljajte svakodnevno održavanje. Pogledajte odjeljak *Plan održavanja na strani 25*.
- Vodite računa da je napojna jedinica povezana u uzemljenu utičnicu.
- Vodite računa odgovara li napon električne mreže naponu specificiranom na pločici tipa na proizvodu.
- Pobrinite se da se samo odobrena lica nalaze u radnom okruženju.
- Pazite da za vrijeme rada budete u sigurnom i stabilnom položaju.
- Uvijek koristite napojnu jedinicu s RCD-om. Pogledajte priručnik za rad napojne jedinice.
- Vodite računa da je konektor za vodu spojen na dovod vode. Pogledajte odjeljak *Povezivanje dotoka vode na strani 23*.

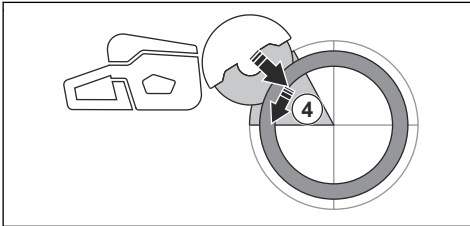
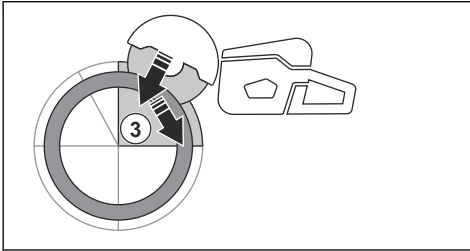
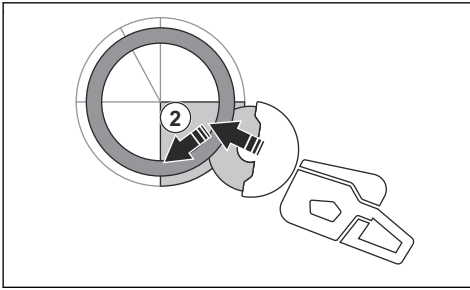

- Napravite završni rez za razdvajanje s vrha cijevi povlačeći unazad bez uključivanja gornjeg kvadranta noža za rezanje. Podesite štitič noža za rezanje u položaju potpuno prema naprijed radi maksimalne zaštite.

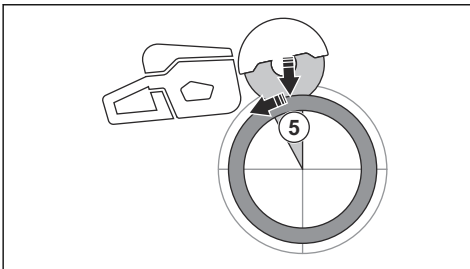

**UPOZORENJE:** Ako je cijev pravilno učvršćena, ona ne bi trebala uklještiti nož za rezanje kada se odvoji od 5. dijela. Međutim treba voditi računa da ne dođe do uklještanja noža za rezanje tokom završnog razdvajanja. Ako dođe do uklještanja noža za rezanje u donjem dijelu, proizvod se može povući prema naprijed i dalje od

## Smanjivanje količine prašine tokom rada

Proizvod ima komplet za mokro rezanje kako bi se smanjila količina štetne prašine u zraku tokom rada. Komplet za mokro rezanje ima malu potrošnju vode.

- Kad je moguće, koristite mokre noževe s vodenim hlađenjem. Pogledajte poglavlje *Dijamantski noževi za mokro rezanje na strani 13*.
- Protok vode podesite ventilom. Pravilan protok se razlikuje za različite vrste radova.
- Provjerite je li pritisak vode pravilan. Pogledajte poglavlje *Tehnički podaci na strani 28*. Ako crijevo za vodu spada na dovodu, moguće je da je pritisak vode prevelik.

## Osnovne tehnike rada



**UPOZORENJE:** Proizvod nemojte povlačiti u jednu stranu. Time se može onemogućiti slobodno kretanje noža. Nož se može polomiti i izazvati povrede rukovaoca ili drugih osoba u blizini.



**UPOZORENJE:** Nemojte brusiti jednom stranom noža. Nož se može polomiti i izazvati povrede rukovaoca ili drugih osoba u blizini. Koristite samo reznu oštricu.



**UPOZORENJE:** Provjerite je li nož ispravno postavljen i ima li na njemu tragova oštećenja.



**UPOZORENJE:** Prije rezanja u postojećem rezu koji je napravljen drugim nožem, pazite da žlijeb ne bude uži od vašeg noža jer može doći do zaglavljivanja u reznom žlijebu i povratnog udara.



**UPOZORENJE:** Rezanjem metala nastaju iskre koje mogu izazvati požar. Nemojte koristiti proizvod u blizini zapaljivih materijala ili plinova.

- Proizvod je predviđen za rezanje dijamantskim noževima napravljenim za ručne proizvode koji rade velikom brzinom. Proizvod se ne smije koristiti s drugim vrstama noževa ili za druge vrste rada.
- Provjerite koristite li odgovarajući nož za materijal koji treba rezati. Uputstva potražite u *Noževi za rezanje na strani 12*.
- Nemojte rezati azbestne materijale.
- Održavajte sigurnu udaljenost od noža dok je motor uključen. Nemojte pokušavati zaustaviti rotirajući nož bilo kojim dijelom tijela. Dodirivanjem rotirajućeg

noža, čak i kad je motor isključen, mogu se prouzrokovati teške povrede ili smrt.

- Pobrinite se da se samo odobrena lica nalaze u radnom okruženju.
- Nož se nastavlja okretati još neko vrijeme nakon što se pusti regulator gasa. Provjerite je li se nož zaustavio prije nego što pomjerite ili spustite proizvod. Ako je potrebno brzo zaustaviti nož, nožem lagano dodirnite tvrdi površinu.
- Nemojte pomjerati proizvod dok je motor uključen.
- Držite proizvod objema rukama. Proizvod držite čvrsto s palčevima i prstima oko plastičnih ručki s izolacijom. Desna ruka mora biti na stražnjoj, a lijeva na prednjoj ručki. Svi rukovaoci moraju proizvod držati na taj način. Motorni sjekač nemojte koristiti samo jednom rukom.

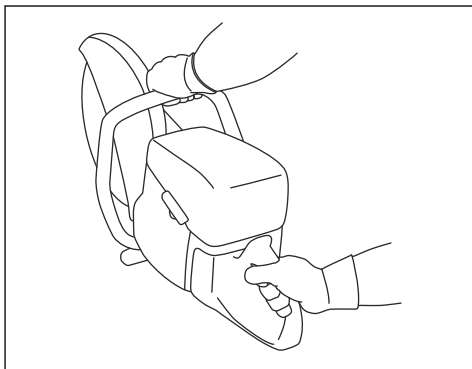

- Vodite računa da ste na sigurnom položaju i da se nož za rezanje slobodno kreće.
- Stanite paralelno s nožem za rezanje. Nemojte stajati direktno iza noža. U slučaju povratnog udara, pila će se pomjeriti u ravni noža.

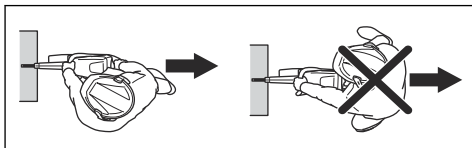

- Nemojte se udaljavati od proizvoda kad motor radi. Prije udaljevanja od proizvoda zaustavite motor i provjerite da ne postoji rizik od slučajnog pokretanja.
- Koristite ručicu za podešavanje na štitniku noža kako biste podesili stražnji dio štitnika tako da bude poravnat s komadom na kojem radite. Štitnik tako skuplja rasprskanu tečnost i varnice iz materijala koji se reže i usmjerava ih dalje od rukovaoca. Štitnici za

opremu za rezanje uvijek moraju biti postavljeni kad je proizvod uključen.

- Proizvod pomjerajte dolje u ravni s nožem. Bočni pritisak može oštetiti nož i veoma je opasan.

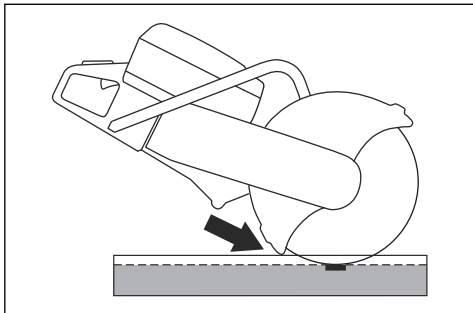

- Nemojte koristiti zonu povratnog udara noža za rezanje. Uputstva potražite u *Zona povratnog udara na strani 18*.
- Ne koristite proizvod ukoliko u području rada ima zapreka i ako vam stopala i tijelo nisu u stabilnom položaju.
- Nemojte rezati iznad visine ramena.
- Nemojte raditi s merdevina. Koristite platformu ili skelu ukoliko vam je područje rezanja iznad visine ramena. Ne posežite predaleko.

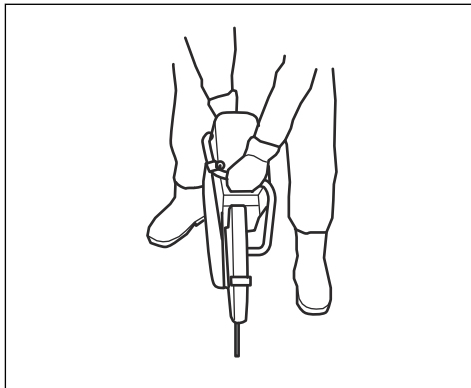

- Nož polako pomjerajte naprijed i nazad kako biste uspostavili malu površinu kontakta između noža i materijala koji se reže. Time se smanjuje temperatura noža i omogućava efikasno rezanje.

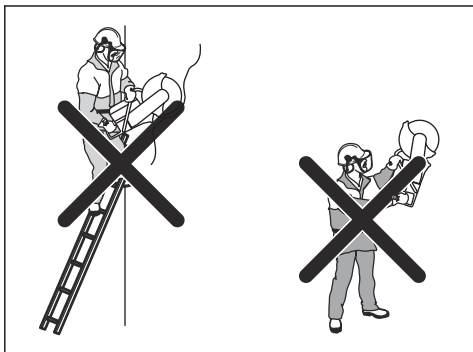

- Držite se na dovoljnom rastojanju od elementa koji se obrađuje.
- Pazite da se nož može slobodno kretati prilikom pokretanja motora.
- Prislonite nož za rezanje pažljivo pri velikoj brzini okretanja (puni gas). Održavajte punu brzinu dok se rezanje ne završi.
- Neka proizvod radi umjesto vas. Nemojte gurati nož.

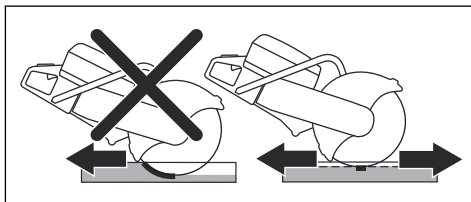

## Osnovna tehnika rada uz K 7000 SmartGuard



**UPOZORENJE:** Funkcija SmartGuard je deaktivirana ako se SmartGuard ručno povuče. SmartGuard ručno povucite samo ako morate i ako nema rizika od povratnog udara.

SmartGuard omogućava veći pokrivenost noža. Na taj način se smanjuje rizik da dodirnete nož u slučaju povratnog udara.

- SmartGuard možete povući ručno koristeći ručku SmartGuard.
- Držite ručku SmartGuard prstom lijeve ruke, a preostalim prstima istovremeno držite prednju ručku.

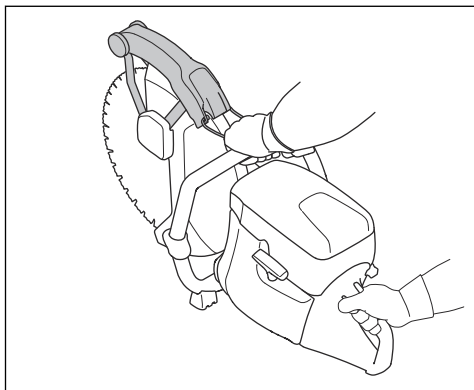

1. Povežite crijevo za vodu na dotok vode. Pogledajte *Tehnički podaci na strani 28* za informacije o najmanjem dopuštenom protoku vode.

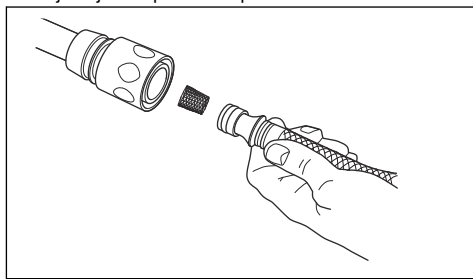

**Napomena:** Spojnica crijeva proizvoda ima filter.

## Provjeravanje RCD-a, 3 faze

1. Pokrenite proizvod, pogledajte odjeljak *Pokretanje proizvoda na strani 24*.
2. Pogledajte u kontrolne otvore i pritisnite dugme za testiranje RCD-a.

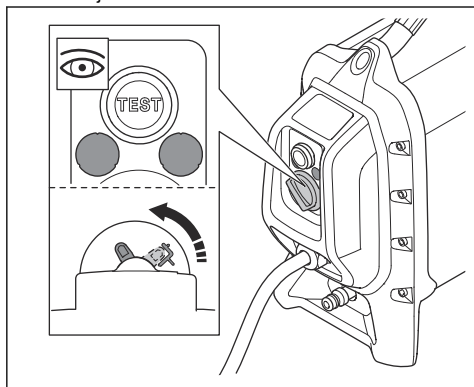

3. Provjerite da li se RCD pomjera i da li isključuje proizvod iz napajanja električnom energijom.
4. Okrenite RCD sklopku za resetiranje kako biste resetirali RCD.

2. Gurnute blokadu regulatora gasa da otvorite ventil za vodu.

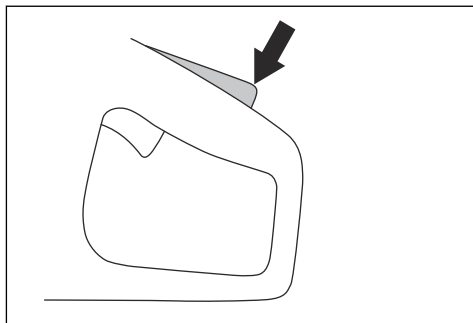

3. Tokom rada, podesite protok vode prstom.

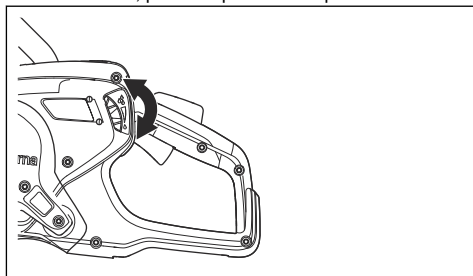

## Povezivanje dotoka vode



**OPREZ:** Uvijek koristite vodu kad rukujete proizvodom. Voda smanjuje temperaturu proizvoda i tokom suhog rezanja.



**OPREZ:** Koristite ispravan pritisak vode za hlađenje jezgre dijaminskog noža i segmenata prilikom rezanja. Dijaminski noževi za mokro rezanje se ne mogu koristiti suhi.

## Suho rezanje



**OPREZ:** Dijaminski noževi za suho rezanje preporučuju samo za isprekidani rad.



**OPREZ:** Uvijek koristite dovoljan protok zraka oko noža za rezanje kako biste smanjili temperaturu.

1. Okrenite dugme za 180° da biste podesili smjer vode.

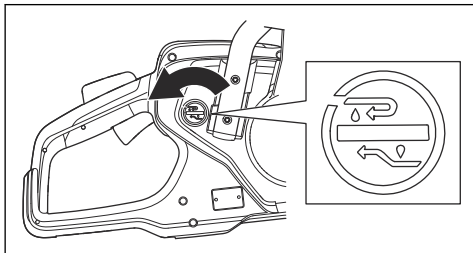

2. Gurnite dugme da zaustavite protok vode.

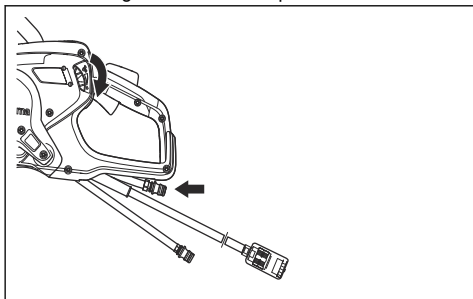

Voda prolazi kroz povratno crijevo.

## Pokretanje proizvoda

1. Desnom rukom držite stražnju ručku.

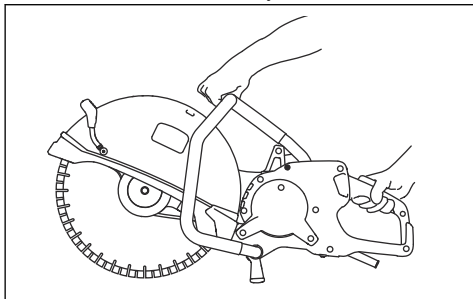

## Indikatori lampice na proizvodu

Indikacija	Uzrok	Korak
1 zelena lampica treperi.	Proizvod je povezan na napojnu jedinicu i spreman za rad.  Izlaz snage je manji od 70% maksimalne dostupne izlazne snage prilikom rada.	N/D
2 zelene lampice trepere.	Izlaz snage je od 70% do 90% maksimalne dostupne izlazne snage prilikom rada.	N/D

2. Gurnite blokadu regulatora gasa i držite prekidač za podešavanje snage.
3. Pustite da proizvod radi bez opterećenja 30 sekundi.

## Zaustavljanje proizvoda



**UPOZORENJE:** Nož se nastavlja okretati još neko vrijeme nakon što se motor zaustavi. Provjerite može li nož za rezanje slobodno okretati sve dok se potpuno ne zaustavi. Ako je potrebno brzo zaustaviti nož, nožem lagano dodirnite tvrdu površinu. Postoji opasnost od povreda.

Motor se zaustavlja pomoću dva postupka.

- Pustite regulator gasa da zaustavi motor.

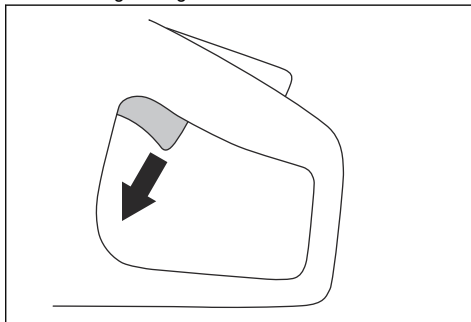

- Gurnite dugme za zaustavljanje mašine na napojnoj jedinici. Pogledajte priručnik za rad napojne jedinice.



Indikacija	Uzrok	Korak
3 zelene lampice trepere.	Brzina rezanja je na najvišem nivou.  Izlaz snage je 90% maksimalne dostupne izlazne snage prilikom rada.	N/D
3 zelene i 1 žuta lampica trepere.	Izlaz snage pada.	Smanjite opterećenje.
3 zelene lampice, 1 žuta i 1 crvena trepere.	Proizvod je prevruć.	Smanjite opterećenje ili povećajte protok vode ili zraka kako biste smanjili temperaturu.
Sve statusne lampice indikatora trepere.	Proizvod je prevruć.	Smanjite opterećenje ili povećajte protok vode ili zraka kako biste smanjili temperaturu.
	Snaga je smanjena.	Povećajte protok vode ili zraka kako biste smanjili temperaturu.
	Sistem se automatski isključuje.	Stavite napojnu jedinicu na mjesto s nižom temperaturom.
		Zamijenite filter zraka.

## Održavanje

### Uvod



**UPOZORENJE:** Prije održavanja proizvoda pročitajte s razumijevanjem poglavlje o sigurnosti.

Za sve servisne radove i popravke proizvoda, potrebna je posebna obuka. Mi garantiramo da su na raspolaganju profesionalna popravka i usluga. Ukoliko

vaš prodavač nije predstavnik servisa, zatražite od njega informacije o najbližem predstavniku servisa.

Ako trebate rezervne dijelove, obratite se zastupniku ili servisnom agentu kompanije HUSQVARNA.

### Plan održavanja

Na rasporedu održavanja prikazano je neophodno održavanje za proizvod. Intervali su izračunati na osnovu dnevnog korištenja proizvoda.

	Dnevno	Sedmično ili svakih 40 sati	Mjesečno
<b>Čišćenje</b>	Vanjsko čišćenje		
<b>Pregled funkcionalnosti</b>	Opšti pregled	Sistem za smanjivanje vibracija*	
	Sistem dovoda vode	Pogonski remen	
	Blokada gasa*		
	Štitnik noža i SmartGuard*		
	Nož za rezanje*		Pogonski točak
* Pogledajte odjeljak <i>Sigurnosni mehanizmi na proizvodu na strani 9.</i>			
** Pogledajte odjeljak <i>Postavljanje noža na strani 16.</i>			

## Vanjsko čišćenje



**UPOZORENJE:** Nemojte koristiti visokopritisni perač za čišćenje proizvoda.

- Nakon svakog dana korištenja operite proizvod izvana čistom vodom. Ako je potrebno, koristite četku.

## Obavljanje općeg pregleda

- Provjerite jesu li sve matice i vijci na proizvodu pritegnuti.
- Provjerite da kablovi na proizvodu nisu u položaju u kojem se mogu oštetiti.
- Provjerite električne dijelove radi oštećenja. Nemojte rukovati proizvodom koji ima oštećene dijelove.

## Podešavanje zategnutosti pogonskog remena.

Zategnutost pogonskog remena je ispravna kada je matica za prilagođavanje na suprotnoj strani od oznake na poklopcu pogonskog remena.

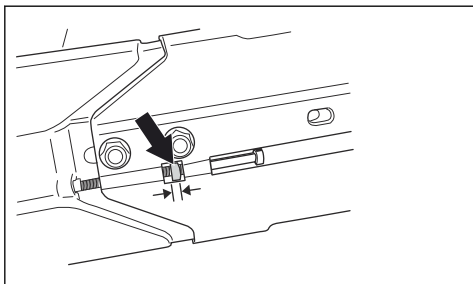

Pritegnite novi pogonski remen nakon 1 sat rada.

1. Olabavite dva vijka koja drže reznu glavu na proizvodu.

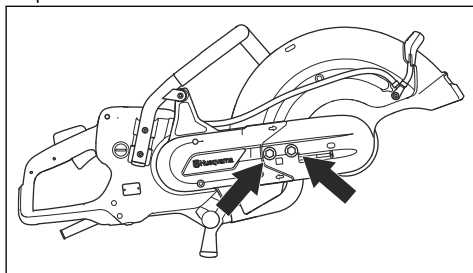

2. Okrenite podešavajuće vijke dok matica za prilagođavanje ne bude na suprotnoj strani od oznake na poklopcu pogonskog remena.

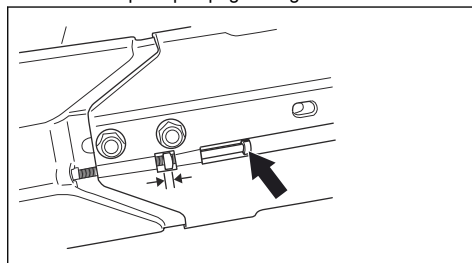

3. Pomoću kombiniranog ključa pritegnite dva vijka koja drže reznu glavu na proizvodu.

## Zamjena pogonskog remena

1. Ključem okrenite vijak noža za rezanje u smjeru suprotno od kazaljke na satu kako biste uklonili nož za rezanje.

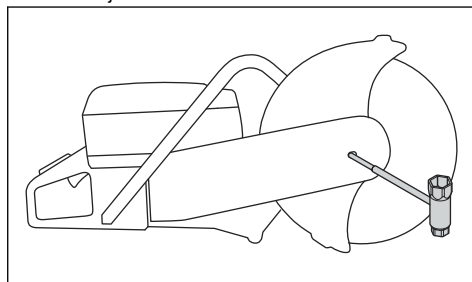

2. Prvo olabavite dva vijka, a zatim i podešavajući vijak kako biste otpustili napetost remena.

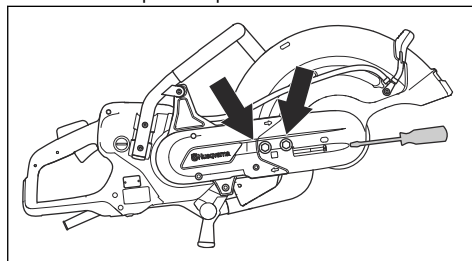

3. Uklonite 2 vijka i uklonite štitnik remena.

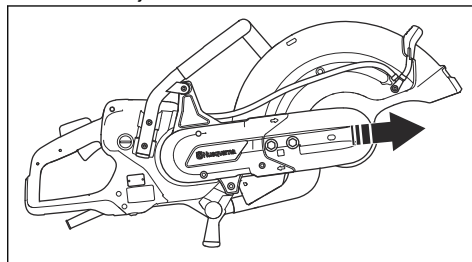

4. Skinite remen s remenice.

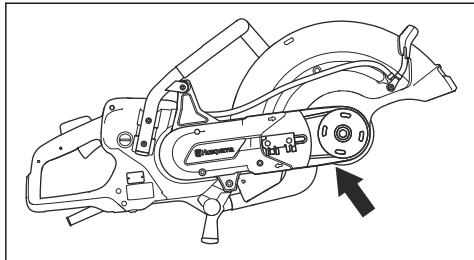

**Napomena:** Rezna glava se može skloniti s proizvoda.

5. Olabavite 2 vijka koja drže štitnik remena.

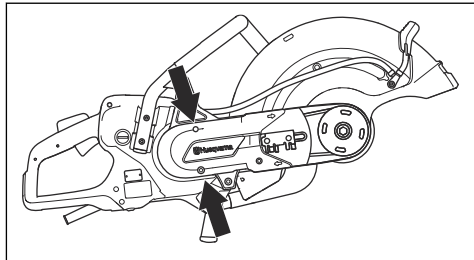

6. Skinite stražnji štitnik remena.

7. Zamijenite pogonski remen.

8. Sklopite obrnutim redoslijedom. Za montiranje noža za rezanje pogledajte *Postavljanje noža na strani 16*.

## Transport, skladištenje i odbacivanje

### Transport i skladištenje

- Prilikom transporta pričvrstite proizvod kako bi se spriječila oštećenja i nezgode.
- Skinite nož prije transportiranja ili skladištenja proizvoda.
- Proizvod držite u zaključanom području kako biste spriječili pristup djeci ili osobama bez odobrenja.
- Noževe za rezanje držite u suhom okruženju koje nije izloženo mrazu.
- Isključite izvor napajanja iz proizvoda.
- Prije sklapanja, na svim novim i korištenim noževima pregledajte ima li oštećenja nastalih tokom transporta ili skladištenja

### Odlaganje

Simboli na proizvodu i ambalaži znače da se ovaj proizvod ne smije odlagati zajedno s otpadom iz domaćinstva. Mora se poslati na odgovarajuću lokaciju za recikliranje za obnovu električne i elektronske opreme.

Ukoliko na pravilan način vodite računa o ovom proizvodu, pomažete da se preduprije mogući negativni uticaji na životnu sredinu i osobe do kojih u suprotnom može doći nepravilnim upravljanjem otpadom ovog proizvoda. Za više informacija o recikliranju ovog proizvoda obratite se svojoj općini, službi za odvoz

otpada iz domaćinstva ili prodavnici u kojoj ste kupili proizvod.

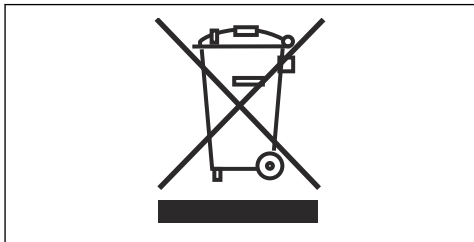

## Tehnički podaci

### Tehnički podaci

<b>Motor</b>	
Električni motor	VF visoka frekvencija
3-fazni rad, izlazna snaga motora - maks kW	5,5
1-fazni rad, izlazna snaga motora - maks kW	3
1-fazni, V	120-240
<b>Težina</b>	
K 7000 bez noža za rezanje i pakovanja kablova, lbs/kg	21,6/9,8
K 7000 SmartGuard bez noža za rezanje i pakovanja kablova, lbs/kg	23,8/10,8
K 7000 pakovanje kablova, lbs/kg	4,2/1,9
<b>Osovina, izlazno vratilo</b>	
Maksimalna brzina osovine, o/min	4300
Maksimalna vanjska brzina, ft/min ili m/s	18000 ili 90
<b>Hlađenje vodom</b>	
Hlađenje noža za rezanje vodom	Da
Preporučeni pritisak vode, PSI/bar	7-116 / 0,5-8
Minimalni preporučeni protok vode, l/min, qt/min	0,5 pri temperaturi vode 15°C, 0,5 pri temperaturi vode 59 F
Spojница	Tip Gardena
<b>Emisija buke<sup>1</sup></b>	
Nivo jačine zvuka mjeren u dB (A)	104
<b>Nivoi jačine zvuka<sup>2</sup></b>	
Nivo pritiska zvuka na uho rukovaoca, dB(A)	93
<b>Ekvivalentni nivoi vibracija, <math>a_{hveq}</math><sup>3</sup></b>	
Prednja ručka, m/s <sup>2</sup>	1,8
Zadnja ručka, m/s <sup>2</sup>	1,6
<p>1. Emisije buke u okruženju izmjerene kao snaga zvuka (<math>L_{WA}</math>) u skladu sa standardom EN 60745-2-22. Prijavljeni podaci za nivo emisije buke ima neizvjesnost od 3 dB(A).</p> <p>2. Nivo pritiska zvuka u skladu sa standardom EN 60745-2-22. Prijavljeni podaci za nivo pritiska zvuka ima neizvjesnost od 3 dB(A).</p> <p>3. Ekvivalentna vrijednost vibracija, u skladu sa standardom EN 60745-2-22, izračunava se kao ukupna vrijednost energije iskazane prema vremenu za vrijednosti vibracija. Prijavljeni podaci za nivo vibracije ima neizvjesnost od 1,5 m/s<sup>2</sup>.</p>	

## Preporučene dimenzije noža

Maks. prečnik noža, in./mm	Maks. dubina rezanja, inča/mm	Nazivna brzina noža, o/min	Nazivna brzina noža, ft/min ili m/s	Prečnik centralnog otvora za nož, inča/mm	Maks. debljina noža, inča/mm
16/400	6/155	4775	19600 ili 100	0.79/20 ili 1/25,4	0,2/5

---

## Izjava o usaglašenosti

---

### EU deklaracija o usklađenosti

Mi, **Husqvarna AB**, SE-561 82 Huskvarna, Švedska, tel:  
+46-36-146500, izjavljujemo pod isključivom  
odgovornošću kako prikazani proizvod:

<b>Opis</b>	<b>Prenosna mašina za rezanje</b>
<b>Brend</b>	HUSQVARNA
<b>Tip/model</b>	K 7000, K 7000 SmartGuard
<b>Identifikacija</b>	Serijski brojevi s datumom od 2021 i nadalje

u potpunosti je u skladu sa sljedećim EU direktivama i  
propisima:

<b>Direktiva/propis</b>	<b>Opis</b>
2006/42/EC	“u vezi sa mašinama”
2014/30/EC	„o elektromagnetnoj kompatibilnosti”
2011/65/EU	“u vezi sa ograničenjem opasnih supstanci”

EN ISO 12100:2010, EN 60745-1:2009, EN  
60745-2-22:2011/A11:2013, EN 61000-3-2:2014, EN  
61000-3-3:2013, EN 55014-1:2017, EN 55014-2:2015,  
EN IEC 63000:2018

Partille, 2021-04-29



Erik Silfverberg

Direktor za istraživanje i razvoj, Odjel opreme za pilanje  
i bušenje betona

Husqvarna AB, Odjel za građevinarstvo

odgovoran za tehničku dokumentaciju



## Sadržaj

Uvod.....	31	Održavanje.....	54
Sigurnost.....	34	Prijevoz, spremanje i zbrinjavanje.....	56
Sastavljanje.....	41	Tehnički podaci.....	57
Rad.....	46	Izjava o sukladnosti.....	59

## Uvod

### Opis proizvoda

Ovi HUSQVARNA K 7000 i K 7000 SmartGuard električni su i prijenosni ručni strojevi za rezanje. Za pogon proizvoda priključite ga na neophodno napajanje.

### Namjena

Proizvod je namijenjen rezanju tvrdih materijala poput betona, građevinskih materijala, kamena i čelika. Proizvod nemojte upotrebljavati za druge zadatke.

Proizvod smiju upotrebljavati samo iskusni profesionalni rukovatelji.

Neprestano radimo na povećanju vaše sigurnosti i učinkovitosti tijekom rada. Za više informacija obratite se servisnom distributeru.

**Napomena:** Upotreba ovog proizvoda može biti ograničena nacionalnim/lokalnim propisima.

### Pregled proizvoda K 7000

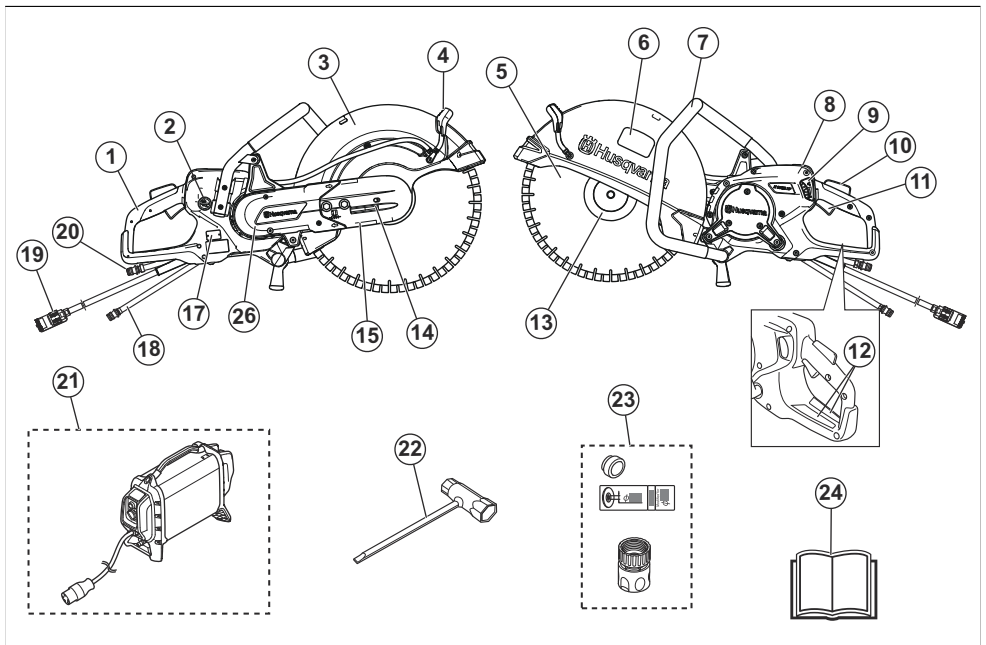

1. Stražnja ručica
2. Sklopka za dovod vode
3. Štitnik rezne ploče
4. Ručica za podešavanje štitnika rezne ploče
5. Rezna ploča (nije obuhvaćena isporukom)
6. Naljepnica za opremu za rezanje
7. Prednja ručica
8. Zaslona
9. Ventil za podešavanje protoka vode
10. Blokada okidača paljenja
11. Okidač paljenja
12. Naljepnica s informacijama i upozorenjem
13. Priрубnica, vratilo i čahura vretena
14. Zatezač remena

15. Prednji štítik remena
16. Stražnji štítik remena
17. Natpisna pločica
18. Priključak za vodu s filtrom, ulaz
19. Priključak napajanja
20. Priključak za vodu, izlaz (povratno crijevo)

21. HUSQVARNA napajanje visoke frekvencije, (neophodno, nije obuhvaćeno isporukom)
22. Kombinirani ključ
23. Čahura, naljepnica i priključak za vodu
24. Korisnički priručnik

## Pregled proizvoda K 7000 SmartGuard

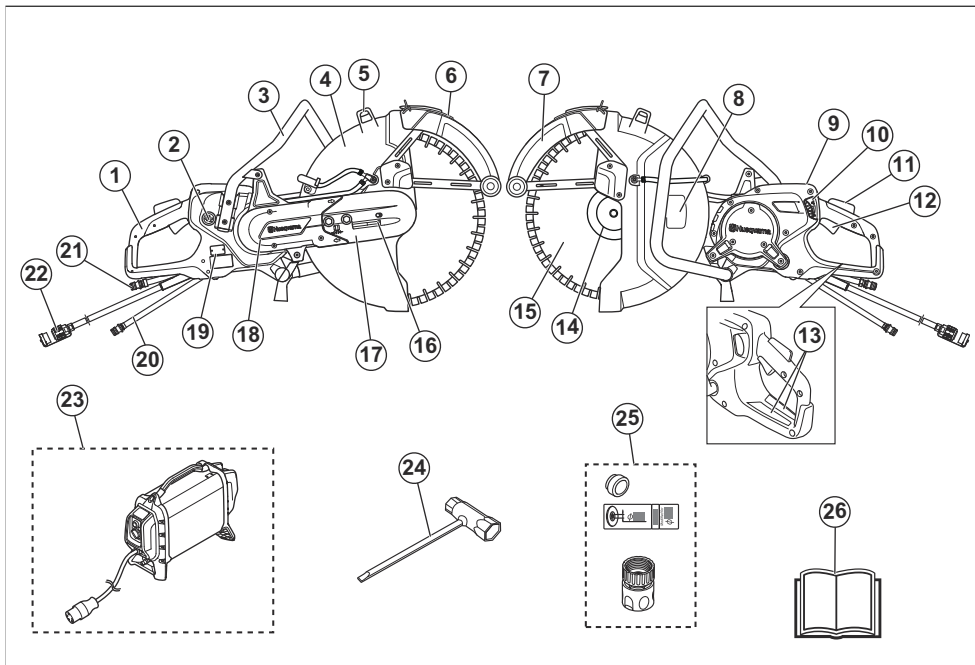

1. Stražnja ručica
2. Sklopka za dovod vode
3. Prednja ručica
4. Štitnik rezne ploče
5. Ručica za podešavanje štítika rezne ploče
6. Ručica SmartGuard
7. SmartGuard
8. Naljepnica za opremu za rezanje
9. Zaslon
10. Ventil za podešavanje protoka vode
11. Blokada okidača paljenja
12. Okidač paljenja
13. Naljepnica s informacijama i upozorenjem
14. Prirubnica, vratilo i čahura vretena
15. Rezna ploča (nije obuhvaćena isporukom)
16. Zatezač remena
17. Prednji štítik remena
18. Stražnji štítik remena
19. Natpisna pločica

20. Priključak za vodu s filtrom, ulaz
21. Priključak za vodu, izlaz (povratno crijevo)
22. Priključak napajanja
23. HUSQVARNA napajanje visoke frekvencije, (neophodno, nije obuhvaćeno isporukom)
24. Kombinirani ključ
25. Čahura, naljepnica i priključak za vodu
26. Korisnički priručnik

## Simboli na proizvodu



**UPOZORENJE:** Ovaj proizvod može biti opasan i izazvati teške ozljede ili smrt rukovatelja, odnosno drugih osoba. Budite oprezni i pravilno upotrebljavajte ovaj proizvod.





Pažljivo pročitajte korisnički priručnik i dobro usvojite sadržaj uputa prije korištenja proizvoda.



Nosite odobrenu zaštitnu kacigu, zaštitu za sluh, zaštitu za oči i zaštitu za dišne putove. Pogledajte *Oprema za osobnu zaštitu na stranici 37*.



Pri rezanju nastaje prašina. Ako se udahne, prašina može uzrokovati ozljede. Upotrebljavajte odobrenu zaštitu dišnih putova. Uvijek osigurajte dobru ventilaciju.



Iskre s rezne ploče mogu zapaliti gorivo, drvo, odjeću, suhu travu ili druge zapaljive materijale.



**UPOZORENJE!** Povratni trzaji mogu biti iznenadni, brzi i žestoki i mogu izazvati po život opasne ozljede. Prije upotrebe proizvoda pročitajte i usvojite upute iz priručnika. Pogledajte *Povratni trzaj na stranici 46*.



Rezna ploča ne smije imati napukline ili druga oštećenja.



Nemojte upotrebljavati kružne pile.



Proizvod je usklađen s primjenjivim direktivama EU.



**Oznaka zaštite okoliša.** Proizvod ni njegova ambalaža ne spadaju u kućanski otpad. Reciklirajte ih na reciklažnoj lokaciji za električnu i elektroničku opremu.

**Napomena:** Drugi simboli/naljepnice na proizvodu odnose se na zahtjeve za certifikaciju na pojedinim tržištima.

## Naljepnica za opremu za rezanje

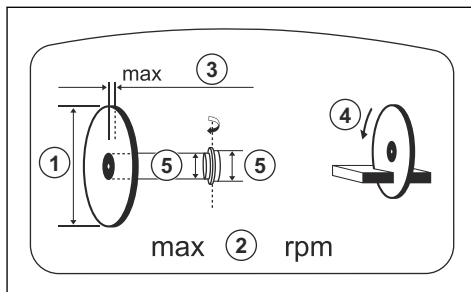

1. Promjer rezne ploče
2. Maks. brzina izlazne osovine
3. Maks. debljina ploče
4. Smjer vrtnje
5. Dimenzije čahure

## Natpisna pločica

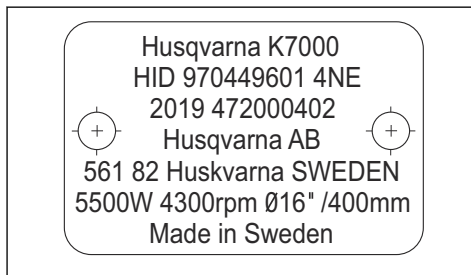

1. red: Proizvođač, model
2. red: Identifikacija proizvoda
3. red: Godina proizvodnje, serijski br.
4. red: Proizvođač
5. red: Adresa proizvođača
6. red: Izlazna snaga, o/min rezne ploče, kapacitet rezne ploče
7. red: Zemlja podrijetla

## Pouzdanost proizvoda

Sukladno zakonima o pouzdanosti proizvoda nismo odgovorni za oštećenja uzrokovana našim proizvodima ako je:

- proizvod nepravilno popravljen
- proizvod popravljen dijelovima koje nije proizveo proizvođač ili nemaju odobrenje proizvođača
- proizvod ima dodatnu opremu koje nije proizveo proizvođač ili nemaju odobrenje proizvođača
- proizvod nije popravljen u odobrenom servisnom centru ili kod ovlaštene osobe.

---

# Sigurnost

---

## Sigurnosne definicije

Upozorenjima, oprezima i napomenama naglašavaju se posebno važni dijelovi priručnika.



**UPOZORENJE:** Koristi se kada nepoštivanje uputa iz priručnika može uzrokovati smrt ili ozljede rukovatelja ili promatrača.



**OPREZ:** Koristi se kada nepoštivanje uputa iz priručnika može uzrokovati oštećenje proizvoda ili drugih materijala u neposrednoj blizini.

**Napomena:** Koristi se prikaz neophodnih dodatnih informacija za zadanu situaciju.

## Opća sigurnosna upozorenja za električne alate



**UPOZORENJE:** Pažljivo pročitajte sve sigurnosne upute i upozorenja. Nepoštivanje upozorenja i uputa može uzrokovati električni udar, požar i/ili ozbiljne ozljede.

**Napomena: Spremite sva upozorenja i upute za buduće potrebe.** Pojam "električni alat" u upozorenjima odnosi se na električni alat koji se napaja kabelom putem mrežne utičnice (ožičeni) ili električni alat na baterije (bežični).

## Sigurnost na radnom mjestu

- **Radno mjesto mora biti čisto i dobro osvijetljeno.** Zakrčeni i tamni prostori čest su uzrok nesreća.
- **Nemojte upotrebljavati električne alate u eksplozivnim okruženjima, primjerice u blizini zapaljivih tekućina, plinova i prašine.** Električni alati stvaraju iskre koje mogu zapaliti prašinu ili isparenja.
- **Dok rukujete električnim alatom, pazite da u blizini nema djece ni promatrača.** Svako ometanje može uzrokovati gubitak nadzora nad strojem.

## Električna sigurnost

- **Utičkači električnog alata moraju odgovarati utičnicama. Nemojte ni na koji način mijenjati utikač.** Originalni utikači i odgovarajući utičnice smanjuju opasnost od strujnog udara.
- **Izbjegavajte kontakt s uzemljenim površinama kao što su cijevi, radijatori, štednjaci i hladnjaci.** Postoji

velika opasnost od strujnog udara ako dođete u dodir s uzemljenom površinom.

- **Električne alate nemojte izlagati kiši ili vlažnim uvjetima.** Ako u električni alat prodre voda, povećava se opasnost od strujnog udara.
- **Pazite na kabel.** Kabel nemojte upotrebljavati za prenošenje, povlačenje ili isključivanje električnog alata. Držite ga podalje od vrućine, ulja, oštarih rubova ili pokretnih dijelova. Oštećeni ili zapetljani kabeli povećavaju opasnost od strujnog udara.
- **Kada električni alat upotrebljavate na otvorenom, morate upotrebljavati odgovarajući produžni kabel.** Kabel predviđen za upotrebu na otvorenom smanjuje opasnost od strujnog udara.
- **Ako električnim alatom morate rukovati na vlažnom mjestu, koristite napajanje zaštićeno zemljospojnim prekidačem strujnog kruga (RCD).** Korištenje RCD uređaja smanjuje rizik od strujnog udara.



**OPREZ:** Stroj nemojte prati pod tlakom jer voda može prodrijeti u električni sustav ili motor te tako uzrokovati oštećenja stroja ili kratki spoj.

## Osobna sigurnost

- **Budite usredotočeni, pazite što radite i razumno upravljajte električnim alatom. Električni alat nemojte upotrebljavati umorni ili pod djelovanjem droga, alkohola ili lijekova.** Trenutak nepažnje pri rukovanju električnim alatom može uzrokovati ozbiljne tjelesne ozljede.
- **Upotrebljavajte opremu za osobnu zaštitu. Uvijek nosite zaštitu za oči.** Pravilno korištenje zaštitne opreme, kao što su maska za prašinu, zaštitne cipele koje se ne klizaju, kaciga i štitnici za uši smanjuje opasnost od ozljeda.
- **Spriječite nehotično pokretanje stroja. Prije podizanja ili prenošenja alata ili pak njegova priključivanja na napajanje i/ili bateriju sklopka mora biti u isključenom položaju (OFF).** Držanje prsta na sklopki prilikom prenošenja električnih alata ili priključivanje napajanja električnih alata na kojima je sklopka uključena povećava opasnost od nezgode.
- **Prije uključivanja električnog alata izvadite klin za prilagođavanje ili uklonite ključ.** Ako ključ ili klin ostanu na pokretnom dijelu električnog alata, može doći do tjelesnih ozljeda.
- **Ne posežite predaleko. Uvijek imajte dobar oslonac i održavajte ravnotežu.** To omogućuje bolju kontrolu električnog alata u neočekivanim situacijama.
- **Nosite prikladnu odjeću. Nemojte nositi široku odjeću ni nakit. Kosu, odjeću i rukavice držite podalje od pomičnih dijelova.** Široka odjeća, nakit ili duga kosa mogu zapeti u pokretnim dijelovima stroja.

- **Ako su priloženi uređaji za povezivanje mehanizama za izdvajanje i prikupljanje prašine, pripazite na njihovo pravilno priključivanje i upotrebu.** Upotreba mehanizma za prikupljanje prašine može smanjiti opasnosti uzrokovane prašinom.
- **Zbog rutine nastale čestom primjenom alata nemojte postati samodopadni te zanemarivati sigurnosna pravila.** Neoprezan rad u djeliću sekunde može uzrokovati ozbiljnu ozljedu.
- **Jačina vibracija tijekom upotrebe električnog alata može se razlikovati od navedene ukupne vrijednosti ovisno o načinu upotrebe alata.** Kako bi se zaštitio, rukovatelj mora odrediti sigurnosne mjere koje se temelje na procjeni izlaganja u stvarnim uvjetima upotrebe (u obzir treba uzeti sve dijelove u radnom ciklusu, kao što je broj isključivanja alata i rad u praznom hodu uz korištenje prekidača).
- **Dok je motor u pogonu, održavajte udaljenost od rezne ploče.**
- **Ni u kojem slučaju ne smijete mijenjati originalni dizajn stroja bez prethodnog odobrenja proizvođača.** Obavezno upotrebljavajte samo originalne rezervne dijelove. Neovlaštene izmjene i/ili dodatna oprema mogu uzrokovati ozbiljne ozljede ili smrt korisnika ili drugih osoba.
- **Pazite da radnim područjem ili kroz materijal koji treba rezati ne prolaze cijevi ili strujni kabeli.**
- **Uvijek provjerite i označite gdje su provedene plinske instalacije.** Rezanje u blizini plinskih cijevi uvijek je opasno. Osigurajte da ne bude iskrenja kada režete na mjestu na kojem može doći do eksplozije. Uvijek budite usredotočeni na posao koji obavljate. Nemar može prouzročiti ozbiljne ozljede, pa čak i smrt.

## Servisiranje

- **Električni alat mora servisirati obučeni serviser s jednakim zamjenskim dijelovima.** Time se zadržava sigurnost električnog alata.

## Upotreba i održavanje električnog alata

- **Nemojte preopterećivati električni alat.** Upotrebljavajte električni alat koja odgovara namjeni. Odgovarajući električni alat posao će obaviti bolje i sigurnije pri onoj brzini za koju je oblikovan.
- **Nemojte upotrebljavati električni alat ako mu se sklopka ne može uključiti i isključiti.** Električni alat kojim ne možete upravljati putem sklopke opasan je i potrebno ga je popraviti.
- **Isključite utikač iz izvora napajanja i/ili izvadite baterije iz električnog alata prije bilo kakvih izmjena, mijenjanja dodataka ili spremanja alata.** Te preventivne sigurnosne mjere smanjuju opasnost od nehotičnog pokretanja električnog alata.
- **Električne alate koji nisu u upotrebi skladištite izvan dohvata djece i osobama koje ne poznaju alat i nisu pročitale ove upute nemojte dopustiti rukovanje alatom.** Električni alati mogu biti opasni kada njima rukuju neiskusni korisnici.
- **Održavajte električne alate.** Provjerite jesu li spojni ili pokretni dijelovi pogrešno namješteni, je li neki dio oštećen te postoje li neki drugi uzroci koji bi mogli onemogućiti ispravan rad električnog alata. Ako postoje oštećenja, popravite električni alat prije upotrebe. Uzrok mnogim nesrećama jest loše održavanje električnih alata.
- **Alati za rezanje moraju biti oštri i čisti.** Ispravno održavani alati za rezanje s oštrim reznim oštricama neće se zablokirati te ih je lakše kontrolirati.
- **Upotrebljavajte električni alat, dodatke i dijelove itd. u skladu s ovim uputama, uzimajući u obzir radne uvjete i posao koji treba obaviti.** Upotreba električnih alata u neodgovarajuće svrhe može dovesti do opasnih situacija.
- **Ručke i prihvatne površine moraju biti suhe, čiste i bez tragova ulja i masti.** Klizave ručke i prihvatne površine u neočekivanim situacijama onemogućuju sigurno rukovanje i kontrolu na alatom.

## Sigurnosno upozorenje o stroju za rezanje

- **Štitnik isporučen s alatom morate pravilno pričvrstiti na električni alat i postaviti ga tako da rukovatelj bude izložen najmanjem mogućem dijelu rezne ploče.** Rukovatelj i sve osobe u blizini moraju biti podalje od ravnine rotirajuće rezne ploče. Štitnik štiti rukovatelja od odlomljenih krhotina rezne ploče i nehotičnog kontakta s pločom.
- **S ovim električnim alatom koristite samo višeslojno ojačane ili dljamtantne ploče za rezanje.** Mogućnost priključivanja radnog dijela na električni alat ne jamči sigurnost upotrebe.
- **Nazivna brzina radnog dijela mora biti najmanje jednaka maksimalnoj brzini naznačenoj na električnom alatu.** Ako se radni dio kreće brže od nazivne brzine, može se polomiti i u zrak izbaci fragmente.
- **Rezne ploče smiju se koristiti samo za preporučenu namjenu.** Nemojte, primjerice, brusiti bočnom stranom rezne ploče. Abrzivne rezne ploče namijenjene su perifernom brušenju i bočne sile mogu dovesti do njihova drobljenja.
- **Za odabranu ploču uvijek koristite neoštećene prirubnice ploče odgovarajućeg promjera.** Odgovarajuće prirubnice podupiru reznu ploču i smanjuju mogućnost njezina lomljenja.
- **Nemojte koristiti istrošene ojačane rezne ploče većih električnih alata.** Oštrice namijenjene većim električnim alatima nisu prikladne za visoke brzine manjih alata i mogle bi eksplodirati.
- **Vanjski promjer i debljina radnog dijela moraju biti unutar nazivnog kapaciteta električnog alata.** Neodgovarajuća veličina radnog dijela onemogućuje pravilnu zaštitu i upravljanje.
- **Veličina vretena ploča i prirubnica mora pravilno pristajati na vratilo električnog alata.** Ploče i prirubnice čija vretena veličinom ne odgovaraju dijelu

za postavljanje u električni alat izgubit će ravnotežu i pretjerano vibrirati te mogu uzrokovati gubitak kontrole.

- **Nemojte upotrebljavati oštećene ploče.** Prije svake upotrebe provjerite ima li reznaj ploči napuklina ili okrhnuća. Ako vam električni alat ili rezna ploča padnu, provjerite ima li oštećenja ili ugradite neoštećenu ploču. Nakon pregleda i ugradnje rezne ploče pokrenite alat tako da radi na maksimalnoj brzini bez opterećenja jednu minutu. I vi i sve osobe u blizini pritom morate biti izvan ravnine rotirajuće rezne ploče. Ako je oštećena, ploča će se u tom razdoblju vjerojatno raspasti.
- **Nosite osobnu zaštitnu opremu.** Ovisno o radnom zadatku, nosite štitnik za lice, zaštitnu masku ili zaštitne naočale. Po potrebi nosite masku za prašinu, štitnike za uši, rukavice i zaštitnu pregaču koja može zaustaviti male komade radnog materijala. Zaštita za oči mora moći zaustaviti leteće otpatke koji nastaju raznim radnim postupcima. Maska za prašinu ili respirator moraju moći filtrirati čestice koje nastaju radnim postupkom. Dulja izloženost buci velikog intenziteta može dovesti do gubitka sluha.
- **Sve osobe moraju biti na sigurnoj udaljenosti od radnog područja.** Sve osobe koje ulaze u radno područje moraju nositi osobnu zaštitnu opremu. Fragmenti materijala koji se obrađuje ili polomljene rezne ploče mogu izletjeti i izazvati ozljede i izvan neposrednog radnog područja.
- **Tijekom provođenja radova prilikom kojih rezni dio može doći u kontakt sa skrivenim ožičenjem alat držite isključivo za izoliranu prihvatnu površinu.** Ako rezni dio dođe u kontakt sa žicom pod naponom, može provesti struju u izložene metalne dijelove električnog alata i rukovatelju zadati strujni udar.
- **Kabel postavite podalje od okretnih opreme.** Ako izgubite kontrolu, može doći do rezanja ili zahvaćanja kabela te povlačenja vaše šake ili ruke na okretnu ploču.
- **Električni alat nemojte odlagati sve dok se pokretni dio potpuno ne zaustavi.** Rotirajuća rezna ploča može zahvatiti površinu i povući električni alat izvan vaše kontrole.
- **Električni alat nemojte uključivati dok ga nosite uz sebe.** Nehotični dodir s rotirajućim dijelom može zahvatiti odjeću i povući pokretni dio prema tijelu.
- **Redovito čistite otvore za prozračivanje električnog alata.** Ventilator motora uvlači prašinu u kućište pa nagomilane naslage metalnih čestica mogu dovesti do opasnosti od strujnog udara.
- **Električnim alatom nemojte rukovati u blizini zapaljivih materijala.** Iskre bi mogle zapaliti takve materijale.

## Povratni trzaj i povezana upozorenja

- **Povratni trzaj iznenadna je reakcija uklještena ili blokirane rotirajuće ploče.** Uklještenje ili blokiranje uzrokuje trenutno zaustavljanje rotirajuće ploče. Ako nedovoljno čvrsto držite električni alat, nastala sila

može ga izbaciti u smjeru suprotnom od rotacije ploče u točki blokade.

- **Ako, primjerice, materijal koji obrađujete uklješti ili blokira abrazivnu reznu ploču, rub ploče koji ulazi u točku uklještenja može se ukopati u površinu materijala te izazvati izmicanje ili izbijanje ploče iz materijala.** Ovisno o smjeru kretanja ploče u trenutku uklještenja, ploča može odskočiti u smjeru rukovatelja ili suprotno od njega. U takvim uvjetima može doći i do loma abrazivne ploče.
- **Povratni trzaj rezultat je pogrešne upotrebe električnog alata i/ili neispravnih radnih postupaka ili uvjeta, a može se izbjeći poduzimanjem odgovarajućih mjera opreza navedenih u nastavku.**
- **Čvrsto držite električni alat, a tijelo i ruku postavite tako da se možete oduprijeti silama povratnog trzaja.** Radi maksimalne kontrole nad povratnim trzajem ili okretnim momentom izazvanim pokretanjem alat uvijek držite za pomoćnu ruku (ako je montirana). Uz pravilne mjere opreza rukovatelj može kontrolirati reakcije nastale okretnim momentom ili silama povratnog trzaja.
- **Ruke nikad ne stavljajte u blizinu rotirajućeg dijela.** Uslijed povratnog trzaja radni dio može vam dospjeti na ruku.
- **Tijelo vam ne smije biti u ravnini s rotirajućim pločom.** Povratni trzaj izbacit će alat u smjeru suprotnom od kretanja ploče u točki uklještenja.
- **Posebno pazite prilikom obrade uglova, oštih rubova itd.** Pazite da vam radni dio ne poskakuje i da se ne uklješti. Uglovi, oštri rubovi i poskakivanje alata stvaraju rizik od uklještenja rotirajućeg radnog dijela te gubitka kontrole ili povratnog trzaja.
- **Nemojte pričvršćivati lanac motorne pile, pilu za drvo, segmentiranu dijamantnu ploču s perifernim razmakom većim od 10 mm ni nazubljenu kružnu pilu.** Takve oštrice često izazivaju povratni trzaj i gubitak kontrole.
- **Pazite da ne zaglavite ploču i da ne primjenjujete pretjerani pritisak.** Ne pokušavajte predboko rezati. Prekomjerno naprezanje rezne ploče povećava opterećenje i podložnost savijanju ili iskrivljavanju ploče u rezu te mogućnost povratnog trzaja ili loma ploče.
- **Ako se rezna ploča nakrivi ili prekidate rez iz bilo kojeg drugog razloga, isključite električni alat i držite ga nepomično sve dok se ploča potpuno ne zaustavi.** Ne pokušavajte izvući ploču iz reza dok se još okreće jer može doći do povratnog trzaja. Pregledajte ploču i poduzmite mjere koje će spriječiti njezino savijanje.
- **Nemojte ponovno započeti rezanje tog materijala od istog mjesta.** Pustite da rezna ploča postigne punu brzinu pa je pažljivo ponovno uvedite u rez. Ako alat ponovno uključite unutar reza, može doći do savijanja, izbacivanja ili povratnog trzaja ploče.
- **Sve panele i velike komade za obradu učvrstite kako biste minimizirali rizik od uklještenja ploče i povratnog trzaja.** Veliki komadi za obradu mogu se uleknuti pod vlastitom masom. Postavite potpore

ispod komada koji obrađujete u blizini linije reza i blizu ruba komada s obje strane rezne ploče.

- **Budite vrlo oprezni prilikom stvaranja ureza u postojećim zidovima ili drugim nepreglednim područjima.** Rezna ploča koja izviruje mogla bi prerezati cijevi za benzin ili vodu, električno ožičenje ili predmete koji mogu dovesti do povratnog trzaja.

## Opće sigurnosne upute



**UPOZORENJE:** Prije upotrebe proizvoda pročitajte upozoravajuće upute u nastavku.

- Ako se upotrebljava nepažljivo ili nepravilno, motorni rezač postaje opasan alat te može uzrokovati ozbiljne ozljede ili smrt. Vrlo je važno da pažljivo pročitate i dobro razumijete sadržaj ovog priručnika. Novim rukovateljima također se preporučuje proći kroz praktične upute prije prve upotrebe proizvoda.
- Proizvod nemojte izmjenjivati. Modifikacije koje ne odobri proizvođač mogu uzrokovati ozbiljne ozljede ili smrt.
- Nemojte upotrebljavati proizvod kojeg su možda izmijenile druge osobe.
- Obavezno upotrebljavajte samo originalnu dodatnu opremu i rezervne dijelove. Dodatna oprema i rezervni dijelovi koje nije odobrio proizvođač mogu uzrokovati ozbiljne ozljede ili smrt.
- Proizvod održavajte čistim. Znakovi i naljepnice moraju biti jasno čitljivi.
- Upotrebu ili servisiranje proizvoda nikada nemojte prepustiti djeci ili osobama bez odgovarajuće obuke.
- Osobama dopustite upotrebu proizvoda samo ako su pročitali i usvojili sadržaj uputa za rukovanje.
- Rukovanje proizvodom dopustite samo ovlaštenim osobama.
- Proizvod tijekom rada proizvodi elektromagnetsko polje. To polje u određenim okolnostima može ometati aktivne ili pasivne medicinske implantate. Da bi se smanjio rizik od teških ozljeda ili smrti, preporučujemo da osobe s medicinskim implantatima prije rukovanja proizvodom zatraže savjet liječnika i proizvođača medicinskog implantata.
- Informacije u ovom korisničkom priručniku nikada nisu zamjena za profesionalne vještine i iskustvo. Ako ste u situaciji u kojoj se osjećate nesigurno, prekinite rad i zatražite profesionalni savjet. Razgovarajte sa svojim servisnim zastupnikom. Ako ste nesigurni, nemojte pokušavati izvršiti zadatak.

## Sigurnosne upute za rad



**UPOZORENJE:** Prije upotrebe proizvoda pročitajte upozoravajuće upute u nastavku.

- Prije upotrebe motornog rezača morate shvatiti sve posljedice povratnog trzaja te kako ih spriječiti. Pogledajte *Povratni trzaj na stranici 46*.
- Provedite sigurnosne preglede, održavanje i servisiranje iz ovog korisničkog priručnika. Neka druga održavanja i servisiranja morate provesti u ovlaštenom servisnom centru. Pogledajte *Sigurnosne upute za održavanje na stranici 41*.
- Nemojte upotrebljavati neispravni proizvod.
- Proizvod nemojte upotrebljavati kada ste umorni, bolesni ili pod utjecajem alkohola, droge ili lijekova. Ta stanja mogu nepoželjno utjecati na vid, pažnju, koordinaciju ili prosuđivanje.
- Nemojte pokretati proizvod bez ugrađenog remena i štitnika remena. Može doći do otpuštanja spojke i ozljede.
- Iskrenje s rezne ploče može uzrokovati zapaljenje zapaljivih materijala poput benzina, plina, drva, odjeće i suhe trave.
- Nemojte rezati azbestne materijale.

## Oprema za osobnu zaštitu



**UPOZORENJE:** Prije upotrebe proizvoda pročitajte upozoravajuće upute u nastavku.

- Tijekom rada obavezno nosite odobrenu osobnu zaštitnu opremu. Osobna zaštitna oprema ne može ukloniti opasnost od ozljeda, ali će smanjiti stupanj ozljeđivanja u slučaju nezgode. Pri odabiru odgovarajuće opreme zatražite pomoć servisnog trgovca.
- Nosite odobrenu zaštitnu kacigu.
- Upotrebljavajte odobrenu zaštitu sluha. Dugotrajno izlaganje buci može uzrokovati trajno oštećenje sluha. Prilikom upotrebe zaštite sluha obratite pažnju na signale upozorenja ili dovike. Obavezno uklonite zaštitu sluha odmah po zaustavljanju motora.
- Nosite odobrenu zaštitu za oči kako biste smanjili opasnost od ozljede odbačenim predmetima. Ako nosite vizira, istovremeno morate nositi odobrene zaštitne naočale. Odobrene zaštitne naočale su takve koje ispunjavaju standard ANSI Z87.1 za SAD ili EN 166 za države EU. Viziri moraju zadovoljavati standard EN 1731.
- Nosite rukavice za teške uvjete rada.
- Upotrebljavajte odobrenu zaštitu za dišne putove. Tijekom rada s proizvodima za rezanje, mljevenje, bušenje, brušenje i oblikovanje materijala može doći do nastanka prašine i isparenja koja mogu sadržavati opasne kemikalije. Provjerite vrstu materijala koju namjeravate obrađivati i upotrijebite odgovarajuću masku za disanje.
- Nosite usku, udobnu odjeću za teške uvjete rada koja ne sputava kretanje. Prilikom rezanja nastaju iskre koje mogu uzrokovati zapaljenje odjeće. HUSQVARNA preporučuje nošenje pamuka otpornog na gorenje ili odjeću od debelog traperu

(denim). Nemojte nositi odjeću od najlona, poliestera ili umjetne svile. Ako se zapale, takvi materijali se tope i lijepe na kožu. Nemojte nositi kratke hlače.

- Nosite cijepale sa čeličnom kapicom i protukliznim potplatima.
- Komplet za prvu pomoć uvijek mora biti u blizini.



- Rezna ploča može iskriti. Aparat za gašenje požara mora uvijek biti dostupan.

## Sigurnost – razina vibracija



**UPOZORENJE:** Prije upotrebe proizvoda pročitajte upozoravajuće upute u nastavku.

- Tijekom rukovanja proizvodom vibracije putuju od proizvoda do rukovatelja. Redovito i često rukovanje proizvodom može uzrokovati ili povećati stupanj ozljeda rukovatelja. Do ozljeda može doći na prstima, šakama, zapešćima, rukama, ramenima i/ili živčanom i krvožilnom sustavu odnosno u drugim dijelovima tijela. Ozljede mogu biti iscrpljujuće i/ili trajne te se postepeno mogu povećavati u narednim tjednima, mjesecima ili godinama. Moguće ozljede mogu se pojaviti u krvožilnom ili živčanom sustavu, zglobovima i drugim dijelovima tijela.
- Simptomi se mogu pojaviti tijekom rukovanja proizvodom ili tijekom drugih razdoblja. Ako vam se pojave simptomi, no nastavite rukovati proizvodom, oni se mogu povećati ili postati trajni. Ako vam se pojavi neki od sljedećih simptoma, zatražite liječničku pomoć:
  - umrtvljenost, gubitak osjeta, trnci, peckanje, bol, peckanje, lupanje, ukočenost, nespretnost, slabost, promjene u boji i stanju kože.
- Simptomi se mogu povećati pri niskim temperaturama. Obucite toplu odjeću i držite šake topljenima i suhima dok proizvodom rukujete pri niskim temperaturama.
- Provodite postupke održavanja i proizvodom rukujte prema uputama navedenima u priručniku za rukovatelja da biste održavali pravilnu razinu vibracija.
- Proizvod obuhvaća sustav za smanjivanje vibracija koji ublažava vibracije koje prelaze s ručke na rukovatelja. Neka proizvod radi umjesto vas. Nemojte se jako upirati u proizvod. Lagano držite

ručke proizvoda, no pobrinite se da ste u kontroli nad uređajem i da njime rukujete sigurno. Ručke nemojte gurati u završne točke više no što je potrebno.

- Ruke držite isključivo na ručki ili ručkama. Sve dijelove tijela držite podalje od proizvoda.
- Proizvod odmah zaustavite ako se pojave jake vibracije. Nemojte nastaviti rukovati s proizvodom prije nego uklonite uzrok povećanih vibracija.
- Rezanje granita ili tvrdog betona uzrokuje jače vibriranje proizvoda nego rezanje mekog betona. Tupa ili oštećena rezna oprema, kao i pogrešna vrsta ili pogrešno naoštrena rezna oprema povećava razinu vibracija

## Sigurnosne upute za proizvod



**UPOZORENJE:** Prije upotrebe proizvoda pročitajte upozoravajuće upute u nastavku.

- Nemojte koristiti proizvod s oštećenim zaštitnim uređajima.
- Redovito pregledavajte sigurnosne uređaje. Ako su sigurnosni uređaji neispravni, obratite se ovlaštenom serviseru tvrtke HUSQVARNA.
- Nemojte izmjenjivati sigurnosne uređaje.
- Proizvod ne smijete koristiti ako zaštitne ploče, zaštitni poklopci, sigurnosne sklopke ili drugi sigurnosni uređaji nisu postavljeni ili ako su neispravni.

## Blokada okidača paljenja i ventil za UKLJUČIVANJE/ISKLUČIVANJE vode

Blokadom okidača paljenja sprječava se slučajna primjena napajanja te podešava ventil za UKLJUČIVANJE/ISKLUČIVANJE vode.

Kada rukom obuhvatite ručku i pritisnete blokadu okidača paljenja (A), okidač paljenja otpušta se (B) i otvara ventil za vodu.

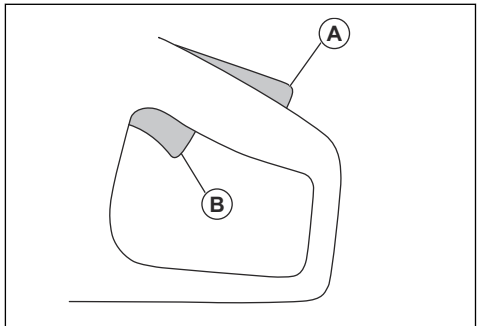

Kada otpustite ručku, okidač paljenja i blokada okidača paljenja vraćaju se na svoje početne položaje. Ova

funkcija blokira okidač paljenja i zaustavlja proizvod. Ventil za vodu vraća se u zatvoreni položaj.

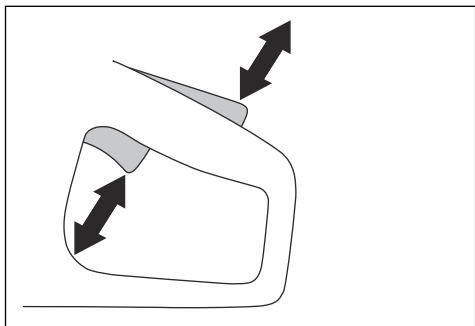

### Provjera blokade okidača paljenja

1. Provjerite je li okidač paljenja blokiran u praznom hodu kada je blokada okidača paljenja otpuštena.

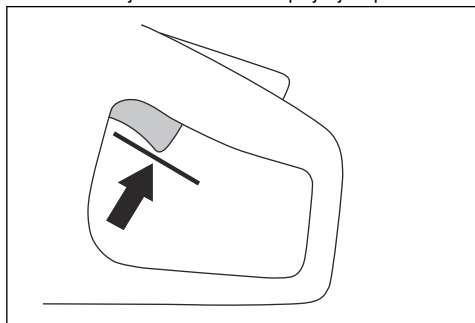

2. Pritisnite blokadu okidača paljenja i provjerite vraća li se po otpuštanju.

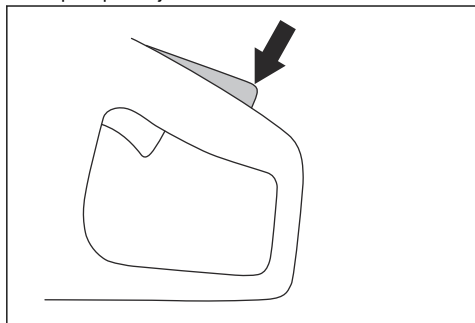

3. Provjerite slobodno kretanje okidača paljenja i blokade okidača paljenja te ispravnost povratne opruge.

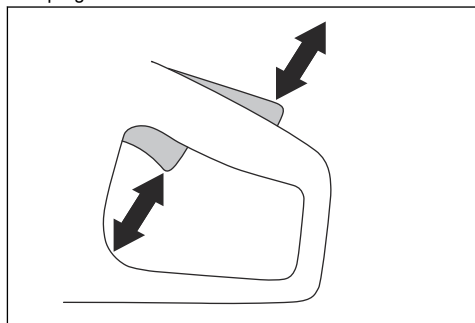

4. Pokrenite proizvod i primijenite punu brzinu. Pogledajte *Pokretanje proizvoda na stranici 52*.

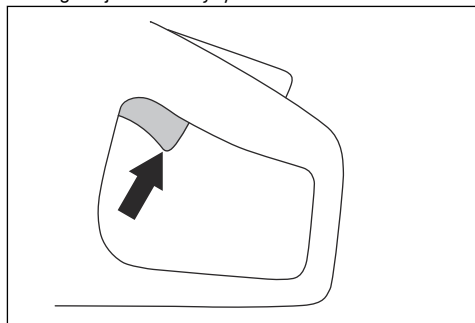

5. Otпустите okidač paljenja i provjerite zaustavlja li se rezna ploča za manje od 10 sekundi i ostaje li nepomična.

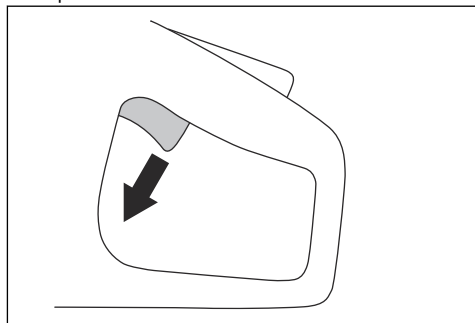

### Štitnik ploče i SmartGuard (opcionally)



**UPOZORENJE:** Prije pokretanja proizvoda provjerite jesu li štitnik ploče i SmartGuard pravilno postavljeni. Ako štitnik ploče ili SmartGuard nedostaju, oštećeni su ili ispucani, nemojte upotrebljavati proizvod.

Štitnik ploče (A) i SmartGuard (B) ugrađuju se iznad rezne ploče (C). Sprječavaju ozljede od dijelova ploče ili rezanog materijala koji se izbacuju u smjeru rukovatelja.

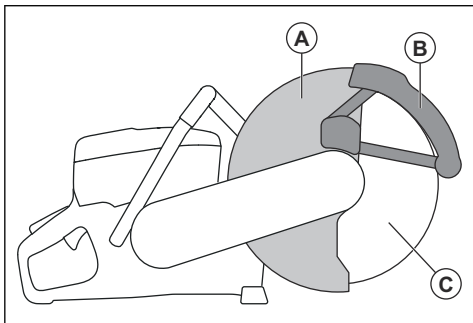

SmartGuard je zategnuta oprugom i uvijek se mora neometano pomicati i pod silom opruge vraćati u početni položaj.

### Provjera stanja rezne ploče i njezina štitnika



**UPOZORENJE:** Oštećena rezna ploča može prouzročiti ozljede.

1. Rezna ploča mora biti pravilno postavljena i ne smije imati tragove oštećenja.
2. Provjerite nema li na štitniku rezne ploče napuklina ili oštećenja.
3. Zamijenite štitnik rezne ploče ako je oštećen.

### Pregledajte SmartGuard



**UPOZORENJE:** Oštećeni SmartGuard može uzrokovati ozljedu.



**OPREZ:** SmartGuard plastični je štitnik koji se može oštetiti toplinom tijekom intenzivnog suhog rezanja metala lijepljenim abrazivnim noževima. Nemojte intenzivno rezati metal na suho i ostavite proizvod da se ohladi između rezanja. Za intenzivno rezanje metala alatom SmartGuard preporučujemo mokro rezanje vakuumskim lemljenim dijamantnim noževima kao što je VARI-CUT FR3.

1. Uvjerite se kako SmartGuard nije ispucan ili oštećen.

2. Provjerite pomiče li se SmartGuard neometano, bez mnogo slobodnog hoda, te vraća li se pod silom opruge.

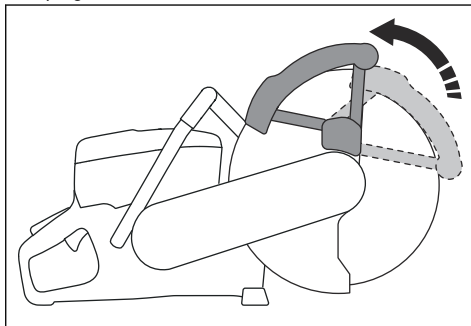

3. Ako se SmartGuard pri pritiskivanju odmah ne vraća ili ako je oštećen, očistite ga ili zamijenite.

### Pokretanje i zaštita od preopterećenja

Proizvod je opremljen elektronički upravljanim pokretanjem i zaštitom od preopterećenja, Elgard™. Elektronika trenutčno prekida struju kada je spriječeno slobodno okretanje rezne ploče.

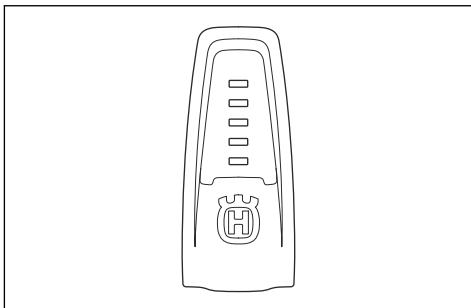

Objašnjenja svjetlećih indikatora potražite u tablici u *Svjetlosni indikatori na proizvodu na stranici 53.*

### Sustav za smanjivanje vibracija

Proizvod je opremljen sustavom za ublažavanje vibracija dizajniranim za smanjenje vibriranja na minimum i olakšavanje rada rukovatelju. Sustav za ublažavanje vibracija na proizvodu smanjuje prijenos vibracija između jedinice motora / rezne opreme i jedinice s ručkom proizvoda.

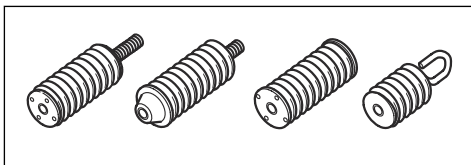



## Provjera sustava za smanjenje vibracija



**UPOZORENJE:** Provjerite je li motor isključen i odspojen električni utikač.

1. Pobrinite se da nema pukotina ili izobličenja na jedinicama za smanjivanje vibracija. Zamijenite oštećene jedinice za ublažavanje vibracija.
2. Provjerite jesu li jedinice za smanjivanje vibracija ispravno pričvršćene na motor i jedinicu s ručkom.

## Sigurnosne upute za održavanje



**UPOZORENJE:** Prije upotrebe proizvoda pročitajte upozoravajuće upute u nastavku.

- Provjerite je li motor isključen i odspojen električni utikač.
- Upotrebljavajte opremu za osobnu zaštitu. Pogledajte *Oprema za osobnu zaštitu na stranici 37*.
- Ako se održavanje ne provodi ispravno i redovno, povećava se opasnost od ozljede i oštećenja proizvoda.
- Održavanje provodite isključivo prema uputama iz ovog korisničkog priručnika. Sva druga servisiranja prepustite ovlaštenom servisnom centru.
- Redovno servisirajte proizvod kod ovlaštenog servisera tvrtke HUSQVARNA.
- Zamijenite oštećene, istrošene ili polomljene dijelove.
- Obavezno upotrebljavajte originalne dodatke.

## Sastavljanje

### Rezne ploče



**UPOZORENJE:** Kada sastavljate proizvod obavezno nosite zaštitne rukavice.



**UPOZORENJE:** Rezna ploča može puknuti i ozlijediti rukovatelja.



**UPOZORENJE:** Prije upotrebe i odmah nakon udara u neželjeni predmet odmah provjerite ima li na ploči pukotina, otkinutih dijelova, iskrivljenja te je li neuravnotežen. Nemojte upotrebljavati oštećene rezne ploče. Nakon pregleda i ugradnje rezne ploče, zajedno s promatračima udaljite se od ravnine rotirajuće rezne ploče i neopterećen električni alat jednu minutu pogonite maksimalnom brzinom.



**UPOZORENJE:** Proizvođač rezne ploče izdaje upute i preporuke za upotrebu i pravilno održavanje rezne ploče. Ta upozorenja isporučuju se s reznom pločom. Pročitajte i pratite upute isporučene s reznom pločom.

### Dijamantne rezne ploče



**UPOZORENJE:** Dijamantne rezne ploče jako se zagriju tijekom uporabe. Pregrijana dijamantna rezna ploča je neučinkovita, oštećuje se i predstavlja opasnost za sigurnost.



**UPOZORENJE:** Dijamantnim reznim pločama nemojte rezati plastiku. Vruća dijamantna rezna ploča može otopiti plastiku, što može uzrokovati povratni trzaj.

- Dijamantne rezne ploče imaju čeličnu jezgru sa segmentima od industrijskih dijamanta.
- Dijamantne rezne ploče upotrebljavaju se za zidarstvo, armirani beton i kamen.
- Dijamantna rezna ploča mora se okretati u smjeru strelica na njoj.

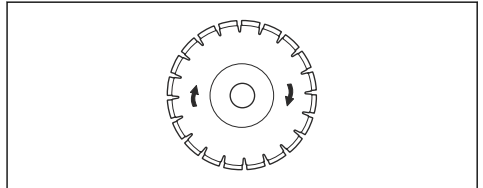

- Uvijek upotrebljavajte oštre dijamantne rezne ploče.
- Ako je uvodite nepravilnim pritiskom ili režete materijal poput tvrdog armiranog betona, dijamantna rezna ploča može otupiti. Ako se tupa dijamantna rezna ploča pregrije pri upotrebi, to može uzrokovati otpuštanje dijamantnih segmenata.

### Rezne ploče za ručne brze električne rezače



**UPOZORENJE:** Upotrebljavajte samo dijamantne rezne ploče. Nemojte koristiti ploče sa zupcima, kao što su kružne pile za drvo i oštrice s karbidnim vrhovima. One povećavaju opasnost od povratnog trzaja, a karbidni se vrhovi mogu odlomiti i

izletjeti velikom brzinom. To može prouzročiti ozljede ili smrt.



**UPOZORENJE:** Nepravilna upotreba može dovesti do pregrijavanja rezne ploče. Pregrijana rezna ploča može dovesti do kvara koji može rezultirati oštećenjem i ozljedama.



**UPOZORENJE:** Nemojte upotrebljavati reznu ploču čija je maksimalna brzina manja od brzine električnog rezača. Koristite samo rezne ploče usklađene s nacionalnim ili regionalnim standardima.

**Napomena:** Režite isključivo materijale odobrene u uputama isporučenima s reznom pločom.

Provjerite ima li rezna ploča odobrenje za istu ili veću brzinu od navedene na natpisnoj pločici električnog rezača.

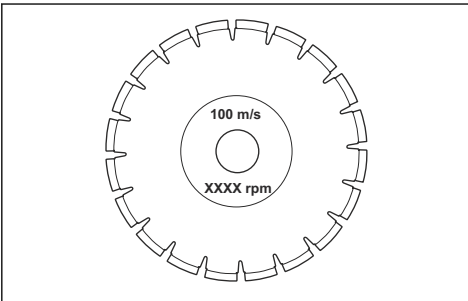

### Vibracije rezne ploče



**OPREZ:** Ako na proizvod primjenjujete preveliku silu, rezna ploča može se pregrijati, saviti i uzrokovati vibracije. Koristite proizvod uz manju silu. Ako vibriranje ne prestane, zamijenite reznu ploču.

### Oštrenje rezne ploče

**Napomena:** Najbolje rezanje ostvaruje se oštrom reznom pločom.

- Rezna ploča oštri se rezanjem mekog materijala, primjerice pješčenjaka ili opeke.

### Dijamantne rezne ploče za mokro rezanje



**UPOZORENJE:** Uvijek upotrebljavajte dimenziju pribornice rezne

ploče određenu za dimenziju trenutačne ploče. Nemojte upotrebljavati oštećene pribornice rezne ploče.

Trenje tijekom rada uzrokuje jako zagrijavanje dijamantne rezne ploče. Ako se dijamantna rezna ploča pregrije, smanjuje se zategnutost ploče ili dolazi do pucanja jezgre.

Prije dodira dijamantne ploče pričekajte da se ohladi.

- Dijamantne rezne ploče za mokro rezanje moraju se upotrebljavati s vodom kako bi se tijekom rezanja hladili jezgra i segmenti dijamantne rezne ploče. Dijamantne rezne ploče za mokro rezanje ne mogu se upotrebljavati suhe.
- Ako dijamantne rezne ploče za mokro rezanje upotrebljavate bez vode, dijamantna rezna ploča može se pregrijati. To uzrokuje neučinkovitost, oštećenje rezne ploče te predstavlja opasnost za sigurnost.

### Dijamantne rezne ploče za suho rezanje

- Za dijamantne rezne ploče za suho rezanje neophodan je dovoljan protok zraka oko rezne ploče koji smanjuje njenu temperaturu. Zbog toga se dijamantne rezne ploče preporučuju samo za isprekidane radove. Nakon nekoliko sekundi rada dijamantnu reznu ploču nužno je izvaditi iz reza i pogoniti je bez opterećenja. Protok zraka oko dijamantne rezne ploče tada smanjuje njenu temperaturu.

### Dijamantna rezna ploča – zahtjevi



**UPOZORENJE:** Dijamantni segment (T1) mora biti širi od ploče (T2). Time se sprječava ukleštenje u reznom utoru i povratni trzaj.

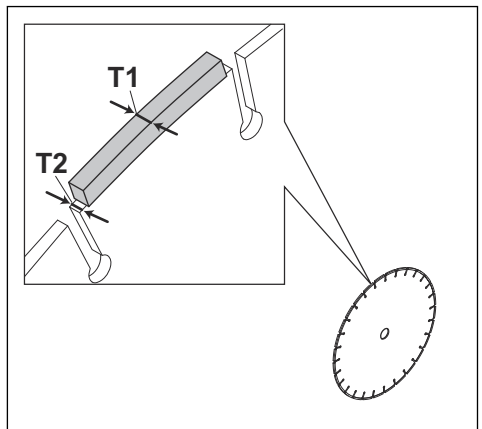



**UPOZORENJE:** Nemojte upotrebljavati dijamantne rezne ploče s pozitivnim kutevima oštrice.

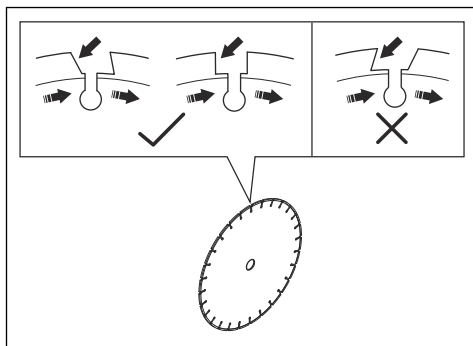

**UPOZORENJE:** Nemojte upotrebljavati dijamantne rezne ploče s razmakom između segmenata većim od maks. 10 mm (A).

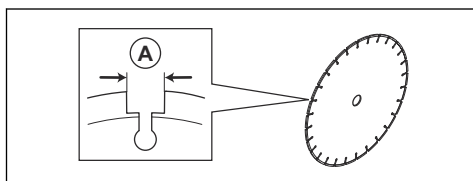

**UPOZORENJE:** Nemojte upotrebljavati dijamantne rezne ploče čija je debljina veća od maksimalno preporučene debljine, pogledajte *Preporučene dimenzije rezne ploče na stranici 58*.



**UPOZORENJE:** Određene situacije rezanja ili istrošene rezne ploče mogu uzrokovati prekomjerno trošenje bočne strane segmenata. Zamijenite reznu ploču prije nego što se istroši.

## Ozubljene rezne ploče



**UPOZORENJE:** Nemojte upotrebljavati nazubljene rezne ploče poput reznih ploča za drvo, nazubljene pile za cirkulare, ploče s karbidnim zupcima itd. One značajno povećavaju opasnost od povratnog trzaja, a moguće je i odlamanje i izbacivanje zubaca velikom brzinom. Nemar može prouzročiti teške ozljede, pa čak i smrt.



**UPOZORENJE:** Državna regulativa zahtijeva drukčiju vrstu štitnika za ploče s karbidnim zupcima koja je nedostupna za motorne rezače – štitnik od 360 stupnjeva. S motornim rezačima (ovom pilom) upotrebljavaju se dijamantne rezne ploče te imaju drukčiji sustav štitnika koji ne pruža zaštitu od opasnosti vezanih uz rezne ploče za rezanje drveta.

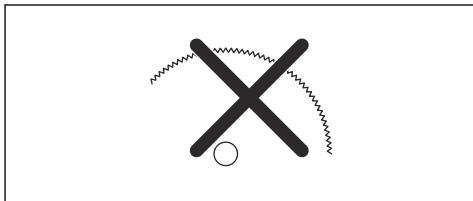

Upotrebom ovog motornog rezača s pločom s karbidnim zupcima kršite propise o zaštiti na radu.

Zbog opasne prirode i hitnih okolnosti koje su dio radnji gašenja požara i spašavanja i koje provode stručno obučene javne službe, stručnjaci za zaštitu (vatrogasni odjeli), tvrtka Husqvarna svjesna je kako je moguća upotreba motornih rezača s pločama s karbidnim zupcima u određenim hitnim situacijama zato što je pomoću ploča s karbidnim zupcima moguće rezati razne vrste prepreka i kombinacije materijala bez potrebe za promjenom ploča ili strojeva. Tijekom upotrebe motornog rezača s pločom s karbidnim zupcima imajte na umu da je opasnost od povratnog trzaja pri nepravilnoj upotrebi veća nego pri upotrebi dijamantnih ploča. Ploče s karbidnim zupcima mogu izbacivati komadiće materijala od ploče.

Stoga motorne rezače opremljene pločom s karbidnim zupcima smiju upotrebljavati samo vrhunski obučeni stručnjaci za javnu zaštitu koju su svjesni opasnosti povezanih s njihovom upotrebom i smiju ga upotrebljavati samo u iznimno hitnim situacijama, ako su ostali alati neupotrebljivi i neučinkoviti u radnjama gašenja vatre i spašavanja. Motorni rezači opremljeni pločom s karbidnim zupcima ne smiju se upotrebljavati za rezanje drveta u radnjama koje ne obuhvaćaju spašavanje.

## Provjera osovine vratila i podloške prirubnice



**OPREZ:** Upotrebljavajte samo podloške prirubnice HUSQVARNA minimalnog promjera od 105 mm / 4,1".



**UPOZORENJE:** Nemojte upotrebljavati oštećene, istrošene ili onečišćene podloške prirubnice. Upotrebljavajte samo podloške prirubnice istih dimenzija. Nedogovarajuće podloške

prirubnice mogu uzrokovati oštećenje ili otpuštanje rezne ploče.

Pri zamjeni rezne ploče pregledajte osovinu vratila i podloške prirubnice.

1. Provjerite nisu li navoji na osovini vratila oštećeni. Zamijenite oštećene dijelove.

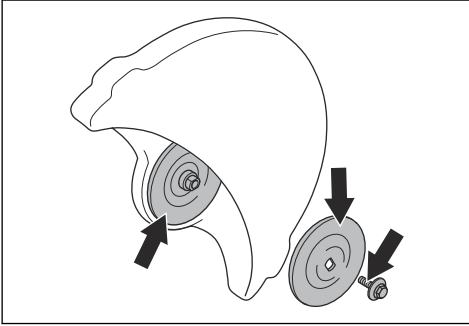

2. Provjerite jesu li kontaktne površine rezne ploče i podložni prirubnica neoštećene. Zamijenite oštećene dijelove.
3. Provjerite jesu li podloške prirubnice čiste i odgovarajuće dimenzije.
4. Provjerite pomiču li se podloške prirubnice neometano na osovini vratila.

## Pregledajte čahuru vretena

Čahurama vretena proizvod se pričvršćuje u središnjem otvoru rezne ploče. Proizvod se isporučuje s jednom od ove dvije vrste čahura vretena:

- Čahura vretena koja se može okrenuti na drugu stranu primjenjiva je u središnjim otvorima od 20 mm / 0,79" ili 25,4 mm / 1".
- Čahura vretena od 25,4 mm / 1".
- Na naljepnici na štitniku ploče navedena je instalirana čahura vretena te specifikacije primjenjivih reznih ploča.

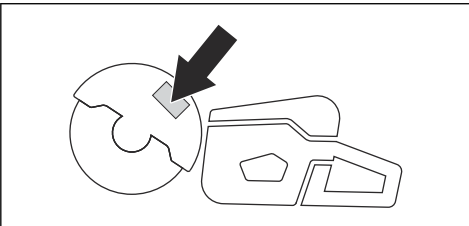

- Provjerite odgovaraju li dimenzije središnjeg otvora rezne ploče ugrađenoj čahuri vretena. Promjer središnjeg otvora ispisan je na reznoj ploči.
- Koristite isključivo čahure vretena tvrtke HUSQVARNA.

## Provjera smjera vrtnje rezne ploče

1. Pronađite strelice na stražnjem štitniku remena koje prikazuju smjer vrtnje osovine vratila.

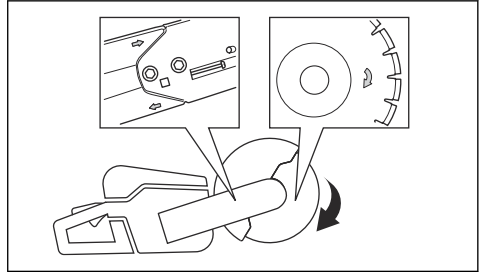

2. Pronađite strelice na reznoj ploči koje prikazuju smjer vrtnje rezne ploče.
3. Provjerite pokazuju li strelice na reznoj ploči i osovini vratila u istom smjeru.

## Ugradnja rezne ploče



**UPOZORENJE:** Provjerite je li motor isključen, a sklopka za zaustavljanje u položaju STOP.



**UPOZORENJE:** Kada sastavljate proizvod obavezno nosite zaštitne rukavice.

1. Pregledajte podloške prirubnice i osovinu vratila. Pogledajte *Provjera osovine vratila i podloške prirubnice na stranici 43*.
2. Pritisnite i zadržite SmartGuard u povučenom položaju.

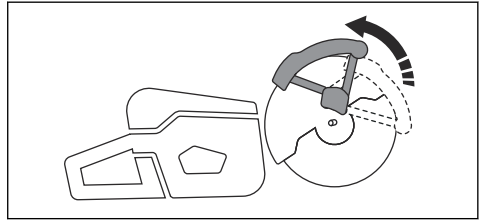

**Napomena:** Ovaj se korak primjenjuje samo na K 7000 SmartGuard.

3. Reznu ploču postavite na čahuru (A) između unutarnje podloške pribirnice (B) i podloške pribirnice (C). Okrećite podlošku pribirnice dok se ne pričvrsti na vratilu.

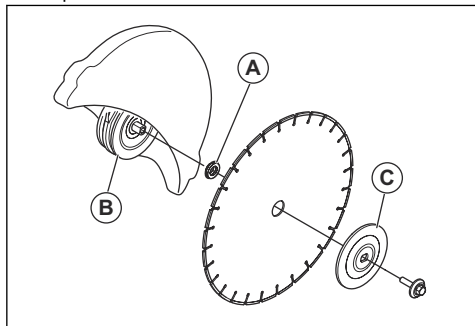

4. Umetnite alat u otvor na prednjem štitniku remena i okrećite reznu ploču do završetka vratila.

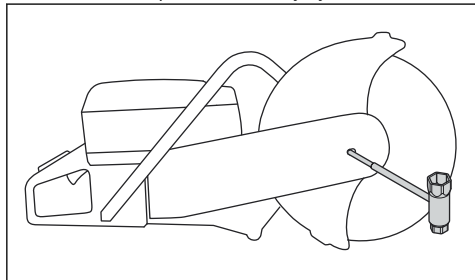

5. Vijak rezne ploče zategnite na 25 Nm / 18,5 ft-lb.

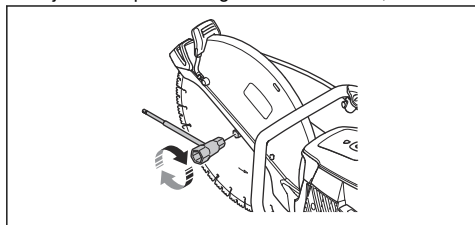

## Okretanje rezne glave



**UPOZORENJE:** S okrenutom reznom glavom režete samo ako je primjena standardnog postupka nemoguća.

Proizvod ima okretnu reznu glavu koja omogućuje rezanje blizu zidova ili na razini tla. S okrenutom reznom glavom režete samo ako je primjena standardnog postupka nemoguća. Kada je rezna glava okrenuta, pri pojavi povratnog trzaja mnogo je teže upravljati proizvodom. Udaljenost između rezne ploče i sredine proizvoda je dulja, što znači da ručka i rezna ploča nisu poravnati. To negativno utječe na uravnoteženost proizvoda te otežava njegovo zadržavanje u slučaju

uklještenja ili zapinjanja rezne ploče u području povratnog trzaja. Pogledajte *Područje povratnog trzaja na stranici 46*.



**UPOZORENJE:** Provjerite je li motor isključen i odspojen električni utikač.



**UPOZORENJE:** Kada sastavljate proizvod obavezno nosite zaštitne rukavice.

1. Uklonite reznu ploču, pogledajte *Ugradnja rezne ploče na stranici 44*.
2. Otpustite dva vijka i mehanizam za podešavanje kako biste otpustili zategnutost remena.

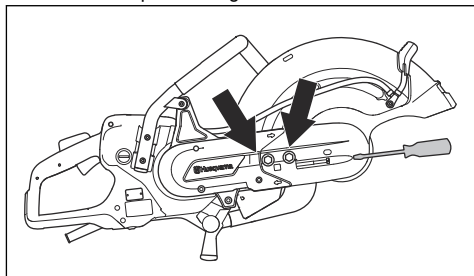

3. Uklonite vijke i otpustite štitnik remena.

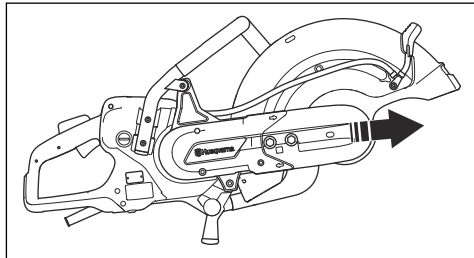

4. Od štitnika rezne ploče odspojite crijevni spoj za vodu, crijevo za vodu i ručku. Uklonite graničnik.
5. Skinite remen s remenice.

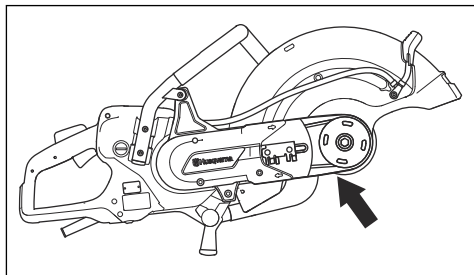

6. Kućište ležaja okrenite na nasuprotnu stranu i ugradite graničnik.

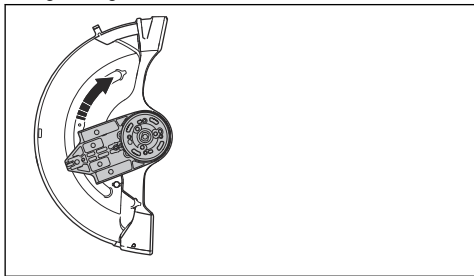

7. Pričvrstite reznu glavu na drugu stranu proizvoda.

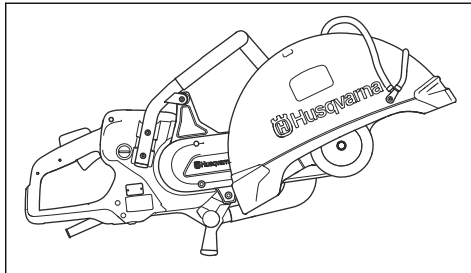

8. Zategnite pogonski remen. Pogledajte *Podešavanje zategnutosti pogonskog remena na stranici 54.*

9. Priključite crijevni spoj za vodu i crijevo za vodu na gornji dio štitnika rezne ploče.

## Rad

### Uvod



**UPOZORENJE:** Prije upotrebe proizvoda pročitajte i usvojite poglavlje o sigurnosti.

### Povratni trzaj



**UPOZORENJE:** Povratni trzaji su iznenadni i mogu biti vrlo žestoki. Motorni rezač može odskočiti uvis i u kružnom se kretanju vratiti prema korisniku te uzrokovati ozbiljne ili čak smrtonosne ozljede. Prije upotrebe proizvoda vrlo je važno shvatiti uzroke povratnih trzaja i kako ih spriječiti.

Povratni trzaj je naglo kretanje uvis koje se može dogoditi ako se rezna ploča uklješta ili zapne u području povratnog trzaja. Većina povratnih trzaja su malog intenziteta i ne predstavljaju veliku opasnost. Ipak, povratni trzaj može biti i veoma žestok te odbaciti motorni rezač uvis i u kružnom kretanju natrag prema korisniku, izazivajući ozbiljne ili čak smrtonosne ozljede.

### Otklonska sila

Otklonska sila uvijek je prisutna pri rezanju. Sila vuče proizvod u smjeru suprotnom od okretanja rezne ploče. Većinu vremena ova je sila beznačajna. Ako je rezna

ploča uklještena ili je zapela, otklonska sila bit će snažna i možda nećete moći kontrolirati motorni rezač.

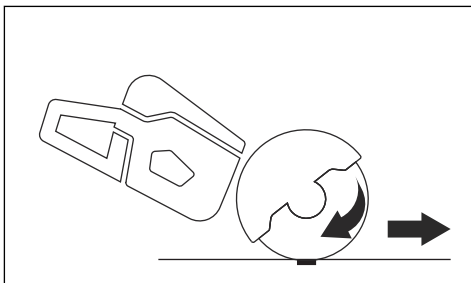

Proizvod nikada nemojte pomicati dok se rezna oprema okreće. Žiroskopske sile mogu onemogućiti željeni pomak

### Područje povratnog trzaja

Nikada nemojte rezati u području povratnog trzaja rezne ploče. Ako je rezna ploča uklještena ili je zapela u području povratnog trzaja, otklonska sila gurnut će motorni rezač uvis i u kružnom kretanju ga vratiti natrag prema korisniku, izazivajući ozbiljne ili čak smrtonosne ozljede.

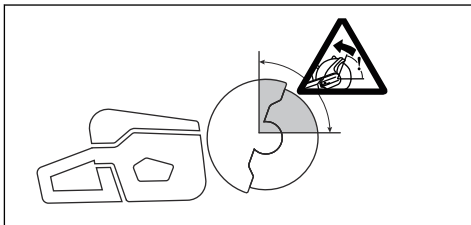

## Okretni povratni trzaj

Do okretnog povratnog trzaja dolazi kada se rezna ploča u području povratnog trzaja ne može slobodno pomicati.

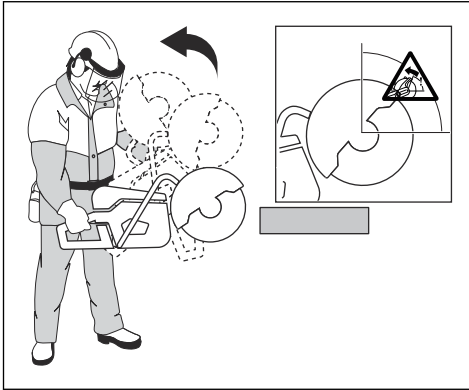

## Uspinjući povratni trzaj

Ako režete u području povratnog trzaja, povratna sila reznu ploču tjera uz rez. Nemojte koristiti područje povratnog trzaja. Služite se donjom četvrtinom rezne ploče da biste izbjegli uspinjući povratni trzaj.

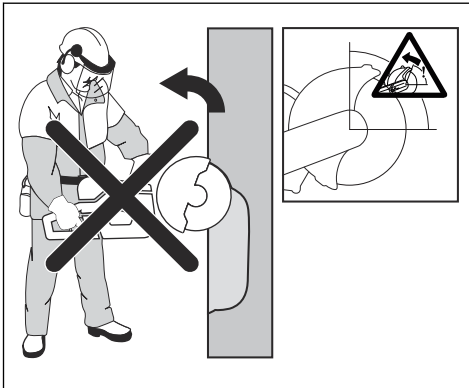

## Povratni trzaj ukliještenjem

Ukliještenje se događa kad se rez zatvori i ukliješti reznu ploču. Ako je rezna ploča ukliještena ili je zapela,

otklonska sila bit će snažna i možda nećete moći kontrolirati motorni rezač.

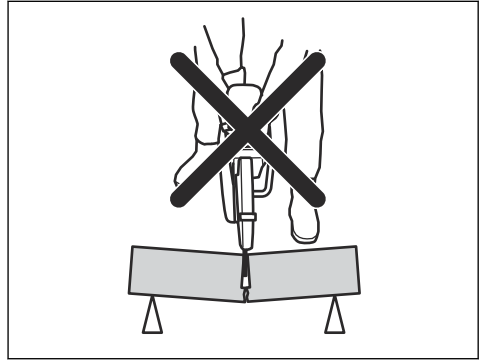

Ako je rezna ploča ukliještena ili je zapela u području povratnog trzaja, otklonska sila gurnut će motorni rezač uvis i u kružnom kretanju ga vratiti natrag prema korisniku, izazivajući ozbiljne ili čak smrtonosne ozljede. Budite oprezni i pripazite na pomicanje materijala koji obrađujete. Ako materijal nije pravilno uglavljen i pomiče se prilikom rezanja, mogao bi zaglaviti reznu ploču i uzrokovati povratni trzaj.

## Rezanje cijevi

Budite posebno oprezni pri rezanju cijevi. Ako cijev nije pravilno poduprta i rez se ne održava otvorenim, može doći do ukliještenja rezne ploče. Budite posebno oprezni prilikom rezanja cijevi s profilom na krajevima ili cijevi u prokopima koje se, ako nisu pravilno poduprte, mogu ulegnuti i zaglaviti reznu ploču.

Ako cijev ulegne i zatvori rez, rezna ploča će se zaglaviti u području povratnog trzaja i može doći do ozbiljnog povratnog trzaja. Ako je cijev pravilno poduprta, kraj cijevi će se pomaknuti prema dolje, rez će se otvoriti i neće doći do ukliještenja rezne ploče.

Učvrstite kako se ne bi pomicala ili okretala tijekom rezanja. Rez mora biti otvoren kako ne bi došlo do ukliještenja rezne ploče.

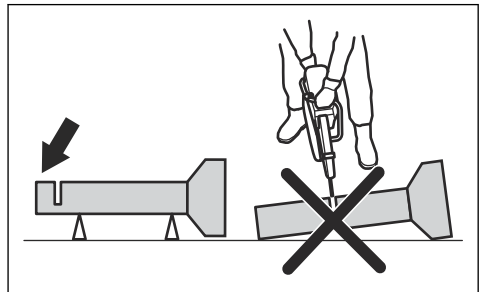

## Rezanje u manje cijevi



**UPOZORENJE:** Ako se rezna ploča uklješti u području povratnog trzaja, to će uzrokovati snažni povratni trzaj.

Ako je cijev manja od maksimalne dubine rezanja proizvoda, postupak rezanja može se provesti u jednom koraku, odozgo prema dolje.

- Režite cijev odozgo prema dolje.

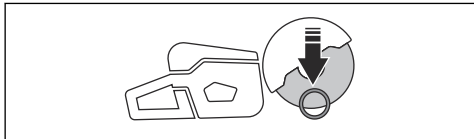

## Rezanje u veće cijevi



**UPOZORENJE:** Ako se rezna ploča zaglavi u području povratnog trzaja, to će uzrokovati snažni povratni trzaj.

Ako je cijev veća od maksimalne dubine rezanja proizvoda, a ne može se zaokrenuti, postupak rezanja dijeli se na pet koraka.

- Razdjelite cijev na pet odjeljaka. Označite odjeljke i pravac rezanja. Izrežite plitki žlijeb za navođenje oko cijevi.

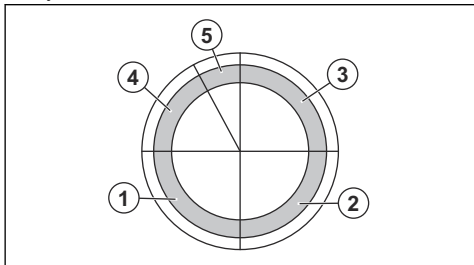

- Izrežite tih pet odjeljaka u smjerovima rezanja koje označavaju strelice u svakom koraku.

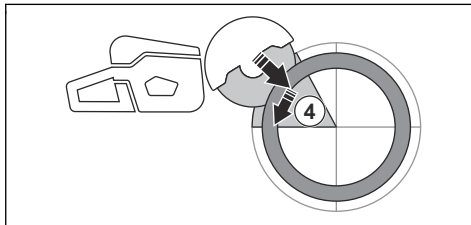
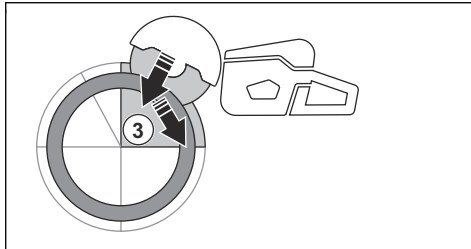
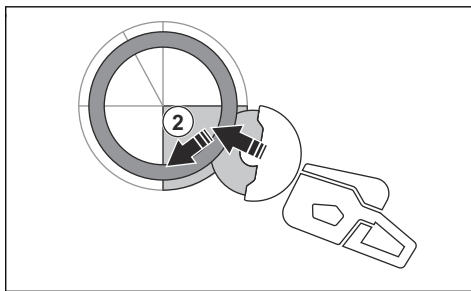
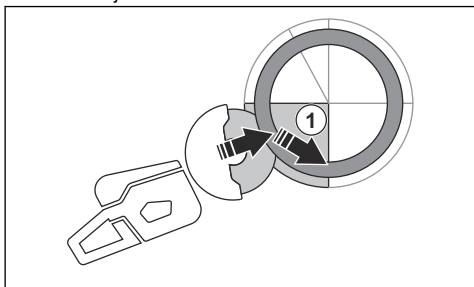

- Završni rez za razdvajanje izvedite s gornje strane cijevi, uz povlačenje unatrag, bez primjene gornje četvrtine rezne ploče. Za maksimalnu zaštitu štitnik rezne ploče postavite u krajnji prednji položaj.

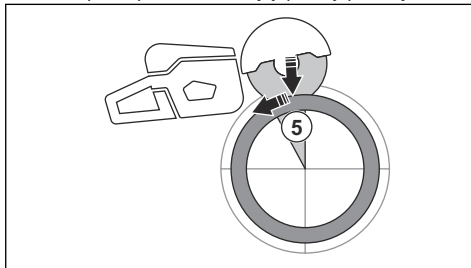

**UPOZORENJE:** Ako je cijev pravilno poduprta, pri razdvajanju na pet odjeljaka ne bi trebalo doći do uklještenja rezne ploče. Međutim, budite oprezni kako do uklještenja rezne ploče ne bi došlo tijekom završnog razdvajanja. Ako se rezna ploča uklješti u donjem odjeljku, umjesto okretnog povratnog trzaja proizvod se može povlačiti dalje od rukovatelja.



## Sprječavanje povratnog trzaja



**UPOZORENJE:** Izbjegavajte situacije u kojima postoji opasnost od povratnog trzaja. Budite oprezni pri upotrebi motornog rezača i pazite da ploču nikada ne uklješite u području povratnog trzaja.



**UPOZORENJE:** Budite pažljivi pri postavljanju rezne ploče u postojeći rez.



**UPOZORENJE:** Komad koji obrađujete ne smije se pomicati tijekom rezanja.



**UPOZORENJE:** Samo primjenjujući ispravnu radnu tehniku može ukloniti povratni trzaj i njegove opasnosti.

- Radni dio uvijek poduprite tako da rez možete održavati otvorenim tijekom prorezivanja. Kad je rez otvoren, nema povratnog trzaja. Ako se rez zatvori i uklješti reznu ploču, postoji opasnost od povratnog trzaja.

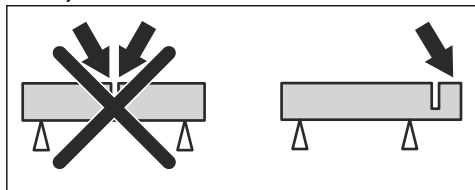

## Radnje prije pokretanja proizvoda

- Pažljivo pročitajte priručnik za rukovatelja i dobro usvojite upute.
- Provodite svakodnevno održavanje. Pogledajte *Raspored održavanja na stranici 54*.
- Napajanje obavezno mora biti priključeno na uzemljenu električnu utičnicu.
- Provjerite odgovara li napon mreže specifikacijama na natpisnoj pločici proizvoda.
- U radnom području smiju se zadržavati samo ovlaštene osobe.
- Tijekom rada morate sigurno i čvrsto stajati na tlu.
- Uvijek upotrebljavajte napajanje s diferencijalnom sklopkom. Pogledajte korisnički priručnik za električno napajanje.
- Provjerite je li priključak za vodu priključen na dovod vode. Pogledajte *Priključenje na dovod vode na stranici 51*.

## Smanjenje prašine tijekom rada

Uz proizvod dolazi komplet za mokro rezanje kojim se tijekom rezanja smanjuje količina štetne prašine u zraku. Komplet za mokro rezanje ima malu potrošnju vode.

- Kada je moguće, upotrebljavajte rezne ploče za mokro rezanje s hlađenjem vodom. Pogledajte *Dijamantne rezne ploče za mokro rezanje na stranici 42*.
- Prilagodite protok vode pomoću ventila. Pravilan protok različit je za različite vrste radova.
- Provjerite ispravnost tlaka vode. Pogledajte *Tehnički podaci na stranici 57*. Ako se crijevo za vodu odvoji od izvora napajanja, dolazni tlak vode možda je previsok.

## Osnovne tehnike rada



**UPOZORENJE:** Proizvod nemojte vući u stranu. Tako možete spriječiti neometano kretanje rezne ploče. Rezna ploča može puknuti i ozlijediti rukovatelja ili promatrača.



**UPOZORENJE:** Nemojte brusiti bočnom stranom rezne ploče. Rezna ploča može puknuti i ozlijediti rukovatelja ili promatrača. Režite samo reznim rubom.



**UPOZORENJE:** Rezna ploča mora biti ispravno postavljena te ne smije imati tragove oštećenja.



**UPOZORENJE:** Prije rezanja u postojećem rezu napravljenom drugom reznom pločom uvjerite se kako utor nije uži od vaše ploče kako biste spriječili zaglavljivanje u rezu i povratni trzaj.



**UPOZORENJE:** Pri rezanju metala nastaju iskre koje mogu uzrokovati požar. Proizvod nemojte upotrebljavati u blizini zapaljivih materijalu ili plinova.

- Proizvod je izrađen za rezanje s dijamantnim pločama izrađenima za vrlo brze ručne proizvode. Proizvod nije dopušteno upotrebljavati s drugim vrstama reznih ploča ili za druge vrste radova.
- Provjerite primjenjujete li reznu ploču prikladnu za materijal koji ćete rezati. Za upute pročitajte odjeljak *Rezne ploče na stranici 41*.
- Nemojte rezati azbestne materijale.
- Kada je motor uključen, održavajte sigurnu udaljenost od rezne ploče. Nemojte pokušavati zaustaviti rotirajuću reznu ploču s dijelom tijela.

Dodirivanje rotirajuće ploče, premda je motor isključen, može uzrokovati ozbiljne ozljede ili smrt.

- U radnom području smiju se zadržavati samo ovlaštene osobe.
- Nakon otpuštanja okidača gasa rezna ploča još se neko vrijeme vrti. Prije prenošenja ili spuštanja proizvoda rezna ploča mora se zaustaviti. Ako je reznju ploču nužno brzo zaustaviti, lagano je prislonite uz tvrdnu površinu.
- Nemojte premješati proizvod s uključenim motorom.
- Proizvod držite s 2 ruke. Proizvod čvrsto palčevima i prstima obuhvatite oko izoliranih plastičnih ručki. Desna ruka mora biti na stražnjoj ručki, a lijeva na prednjoj ručki. Svi rukovatelji moraju primjenjivati ovaj hvat. Motorni rezač nemojte upotrebljavati samo s jednom rukom.

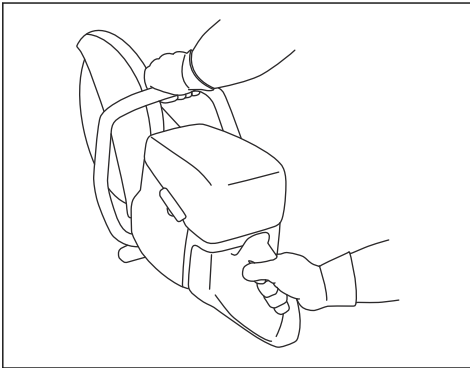

- Ostanite na sigurnom položaju i osigurajte slobodno kretanje rezne ploče.
- Stanite paralelno s reznom pločom. Nemojte stajati iza nje. Ako dođe do povratnog trzaja, pila se pomiče u ravnini rezne ploče.

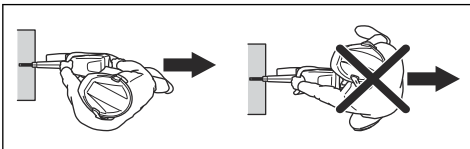

- Nemojte se udaljavati od proizvoda s uključenim motorom. Prije udaljevanja od proizvoda zaustavite motor i uvjerite se kako ne postoji opasnost od slučajnog pokretanja.
- Ručicom za podešavanje rezne ploče poravnajte stražnji dio štيتnika s radnim dijelom. Na štيتniku se skupljaju prskanje i iskre od rezanog materijala te odvode dalje od rukovatelja. Na uključenom

proizvodu obavezno moraju biti postavljeni štيتnici za reznju opremu.

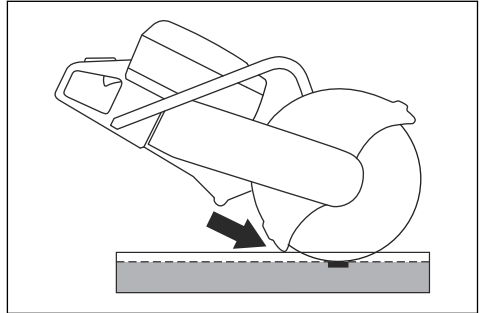

- Području povratnog trzaja rezne ploče nikada nemojte primjenjivati za rezanje. Za upute pročitajte odjeljak *Područje povratnog trzaja na stranici 46.*
- Proizvod nemojte upotrebljavati prije osiguranja radnog područja, a stopala i tijelo ne postavite u stabilan položaj.
- Nemojte rezati iznad visine ramena.
- Nemojte rezati na ljestvama. Ako je rez iznad visine ramena, upotrijebite platformu ili skelu. Ne posežite predaleko.

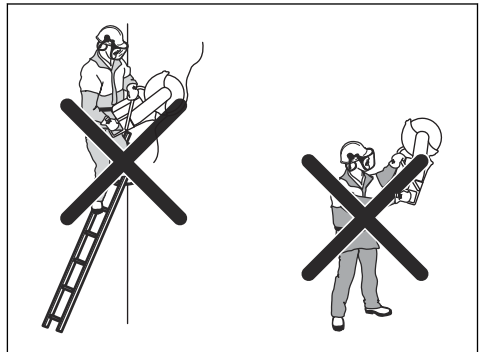

- Ostanite na ugodnoj udaljenosti od radnog dijela.
- Provjerite pomiče li se rezna ploča neometano po pokretanju motora.
- Pažljivo primijenite reznju visoke brzine vrtnje (puni gas). Održavajte punu brzinu do završetka rezanja.
- Neka proizvod radi umjesto vas. Reznju ploču nemojte pritiskati.

- Proizvod uvodite u smjeru u rezne ploče. Bočni pritisak može uzrokovati oštećenje ploče i vrlo je opasan.

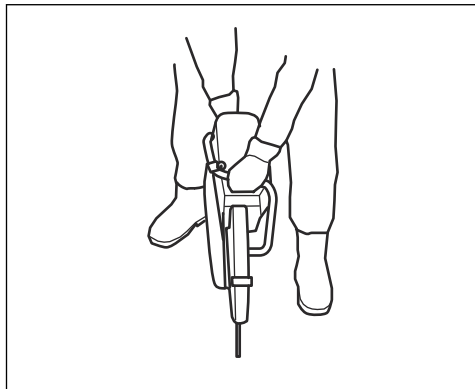

- Ploču polako pomičite prema naprijed i unatrag kako biste ostvarili malu kontaktnu površinu između ploče i rezanog materijala. Tako se smanjuje temperatura ploče i ostvaruje učinkovito rezanje.

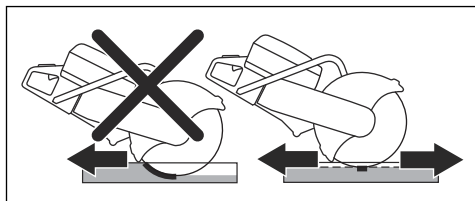

## Osnovne radne tehnike s K 7000 SmartGuard



**UPOZORENJE:** Funkcija SmartGuard isključuje se ako se SmartGuard ručno povuče unatrag. SmartGuard ručno povucite natrag samo kada morate i ako nema opasnosti od povratnog trzaja.

SmartGuard obuhvaća veću površinu od ploče. Tako se smanjuje opasnost od dodira ploče pri pojavi povratnog trzaja.

- SmartGuard ručno možete povući natrag ručicom za SmartGuard.
- Prstom lijeve ruke držite ručicu za SmartGuard, a ostalim prstima istovremeno držite prednju ručku.

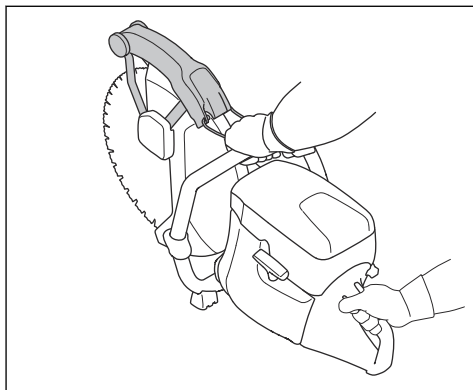

## Provjera diferencijalne sklopke (RCD), trofazne

1. Pokrenite proizvod, pogledajte *Pokretanje proizvoda na stranici 52*.
2. Pogledajte u otvore za pregled i pritisnite ispitni gumb za diferencijalnu sklopku (RCD).

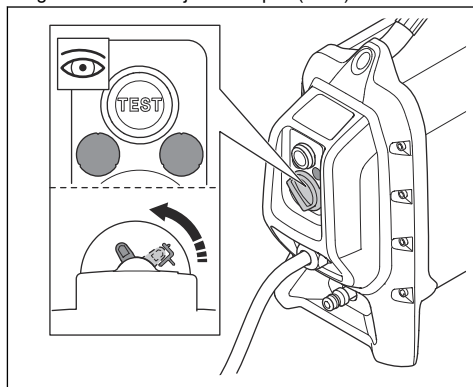

3. Provjerite pomiče li se diferencijalna sklopka (RCD) i odspaja li proizvod od električnog napajanja.
4. Okrenite sklopku za ponovno postavljanje diferencijalne sklopke (RCD) kako biste ponovno postavili diferencijalnu sklopku (RCD).

## Priključenje na dovod vode



**OPREZ:** Tijekom pogona proizvoda obavezno upotrebljavajte vodu. Voda smanjuje temperaturu proizvoda čak i pri suhom rezanju.



**OPREZ:** Jezgru i segmente dijamantne rezne ploče tijekom rezanja hladite vodom pod ispravnim tlakom. Dijamantne rezne

ploče za mokro rezanje ne mogu se upotrebljavati suhe.

1. Priključite crijevo za vodu na dovod vode. Najslabiji dopušteni protok vode potražite u *Tehnički podaci na stranici 57*.

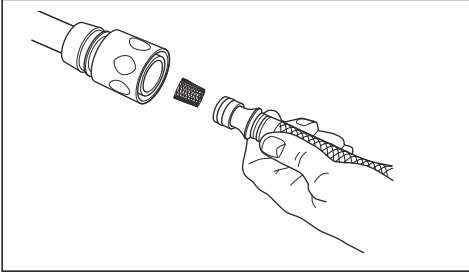

**Napomena:** Na crijevnom spoju proizvoda nalazi se filter.

2. Pritisnite blokadu okidača paljenja kako biste otvorili ventil za vodu.

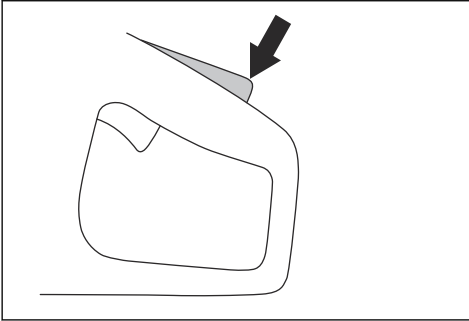

3. Protok vode tijekom rada prilagođavajte palcem.

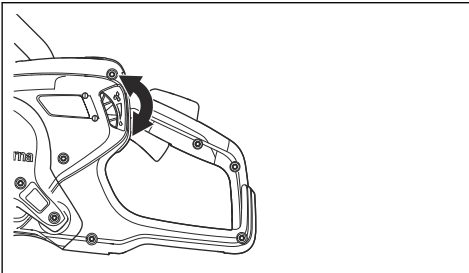

## Suho rezanje



**OPREZ:** Dijamantne rezne ploče za suho rezanje preporučuju samo za isprekidane radove.



**OPREZ:** Oko rezne ploče uvijek morate imati dovoljan protok zraka za smanjenje temperature.

1. Okrenite gumb za 180° kako biste prilagodili smjer vode.

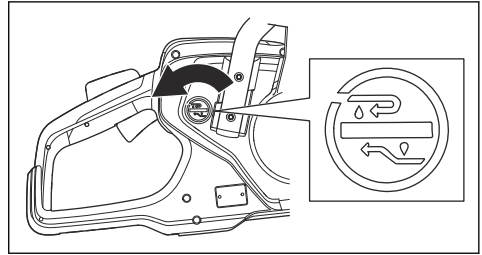

2. Pritisnite gumb kako biste zaustavili protok vode.

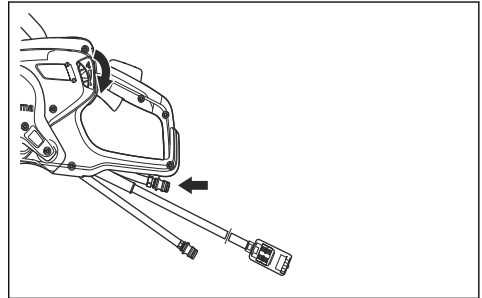

Voda prolazi kroz povratno crijevo.

## Pokretanje proizvoda

1. Stražnju ručku držite desnom rukom.

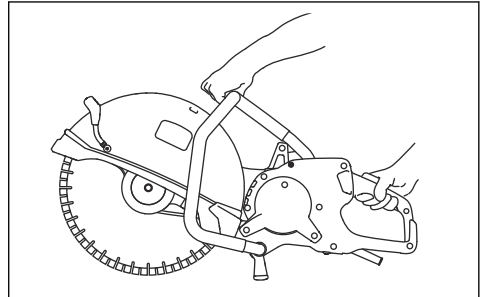

2. Pritisnite blokadu okidača paljenja i zadržite okidač paljenja.
3. Proizvod 30 sekundi pogonite neopterećen.

## Zaustavljanje proizvoda



**UPOZORENJE:** Rezna ploča se nakon zaustavljanja motora nastavlja još neko vrijeme vrtjeti. Rezna ploča mora se moći slobodno okretati sve dok se potpuno

ne zaustavi. Ako je reznu ploču nužno brzo zaustaviti, lagano je pristonite uz tvrdnu površinu. Opasnost od teških ozljeda.

- Pritisnite gumb za zaustavljanje stroja na napajanju. Pogledajte korisnički priručnik za električno napajanje.

Dva su postupka za zaustavljanje motora.

- Za zaustavljanje motora otpustite okidač paljenja.

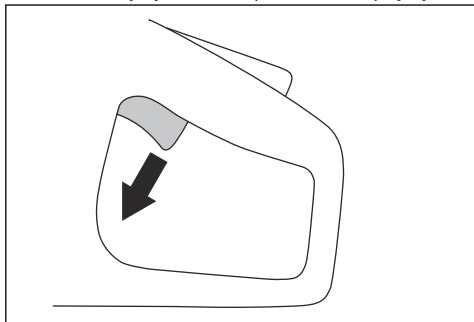

## Svjetlosni indikatori na proizvodu

Prikaz	Uzrok	Korak
Treperi jedno zeleno svjetlo.	Proizvod je priključen na napajanje i spreman je za rad.  Izlazna snaga manja je od 70 % od maksimalne dostupne izlazne snage u pogonu.	Nije dostupno
Treperi dva zelena svjetla.	Izlazna snaga manja je od 70 – 90 % od maksimalne dostupne izlazne snage u pogonu.	Nije dostupno
Trepere tri zelena svjetla.	Brzina rezanja za najbolje performanse.  Izlazna snaga manja je 90 % od maksimalne dostupne izlazne snage u pogonu.	Nije dostupno
Trepere tri zelena i jedno žuto svjetlo.	Izlazna snaga smanjuje se.	Smanjite opterećenje.
Trepere tri zelena i jedno žuto i jedno crveno svjetlo.	Proizvod je prevruć.	Smanjite opterećenje ili povećajte protok vode ili zraka kako biste smanjili temperaturu.
Svjetle sva svjetla indikatora statusa.	Proizvod je prevruć.	Smanjite opterećenje ili povećajte protok vode ili zraka kako biste smanjili temperaturu.
	Snaga je smanjena.	Povećajte protok vode ili zraka kako biste smanjili temperaturu.
	Sustav se automatski isključuje.	Napajanje postavite na lokaciju s nižom temperaturom.  Zamijenite filter za zrak.

# Održavanje

## Uvod



**UPOZORENJE:** Prije održavanja proizvoda pročitajte i usvojite poglavlje o sigurnosti.

Za sve radove servisiranja i održavanja na proizvodu potrebna je posebna obuka. Jamčimo dostupnost profesionalnih popravaka i servisa. Ako vaš distributer

nije serviser, od njega zatražite informacije o najbližem serviseru.

O rezervnim dijelovima razgovarajte sa svojim zastupnikom ili serviserom HUSQVARNA.

## Raspored održavanja

U rasporedu održavanja prikazana su neophodna održavanja proizvoda. Intervali su izračunati za dnevno korištenje proizvoda.

	Dnevno	Tjedno ili svakih 40 sati	Mjesečno
Čišćenje	Vanjsko čišćenje		
Provjera rada	Opći pregled	Sustav za smanjivanje vibracija*	
	Sustav za dopremanje vode	Pogonski remen	
	Blokada gasa*		
	Štitnik ploče i SmartGuard*		
	Rezna ploča**		Pogonski kotač

\* Pogledajte *Sigurnosne upute za proizvod na stranici 38.*

\*\* Pogledajte *Ugradnja rezne ploče na stranici 44.*

## Vanjsko čišćenje



**UPOZORENJE:** Proizvod nemojte prati peraćem pod visokim tlakom.

- Svakog dana nakon rada proizvod izvana isperite čistom vodom. Ako je potrebno, upotrijebite četku.

## Za opći pregled

- Provjerite jesu li zategnuti matice i vijci na proizvodu.
- Kabeli na proizvodu ne smiju biti u položaju u kojem se mogu oštetiti.
- Provjerite jesu li električni dijelovi neoštećeni. Nemojte upotrebljavati proizvod s neispravnim električnim dijelovima.

## Podešavanje zategnutosti pogonskog remena

Pogonski remen pravilno je zategnut kada je vijak za podešavanje nasuprot oznaci na poklopcu pogonskog remena.

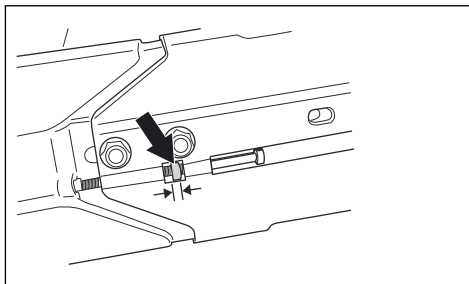

Novi pogonski remen zategnite nakon približno jednog sata rada.

1. Otpustite dva vijka kojima je rezna glava pričvršćena za proizvod.

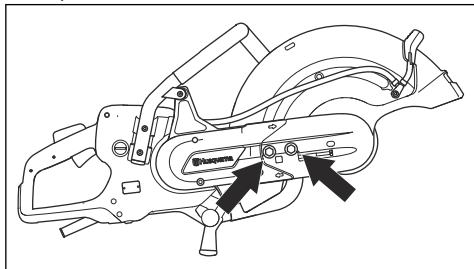

2. Otpustite dva vijka i vijak za podešavanje kako biste otpustili zategnutost remena.

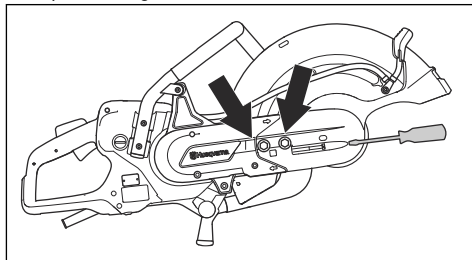

2. Okrećite vijke za podešavanje dok maticu za podešavanje ne postavite nasuprot oznaci na poklopcu pogonskog remena.

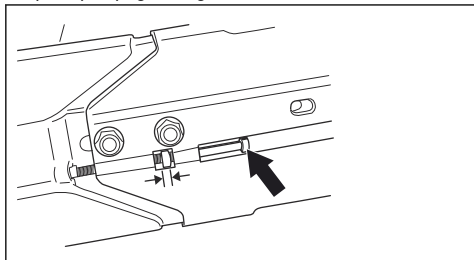

3. Uklonite dva vijka i uklonite štitnik remena.

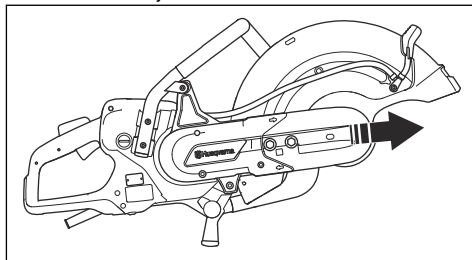

3. Kombiniranim ključem zategnite dva vijka kojima je rezna glava pričvršćena za proizvod.

### Zamjena pogonskog remena

1. Za uklanjanje rezne ploče vijak rezne ploče klještama okrenite u smjeru suprotnom od kazaljke na satu.

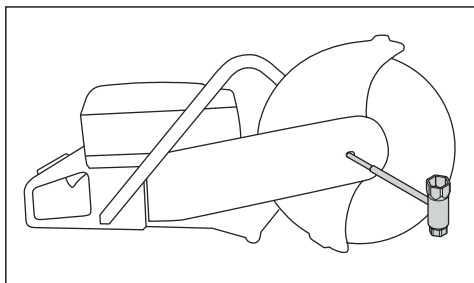

4. Skinite remen s remenice.

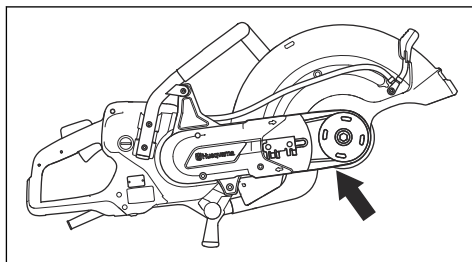

**Napomena:** Reznu glavu moguće je ukloniti s proizvoda.

5. Otpustite dva vijka kojima je učvršćen štitnik remena.

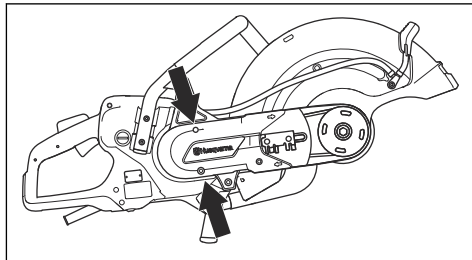

6. Uklonite stražnji štitnik remena.
7. Zamijenite pogonski remen.
8. Sastavite obrnutim redoslijedom. Za ugradnju rezne ploče pogledajte *Ugradnja rezne ploče na stranici 44*.

### Prijevoz i skladištenje

- Osigurajte proizvod za transport kako biste spriječili transportna oštećenja i nezgode.
- Prije prijevoza ili skladištenja proizvoda uklonite reznu ploču.
- Proizvod čuvajte u zaključanom prostoru kako biste onemogućili pristup djeci ili neodobrenim osobama.
- Rezne ploče spremite na suho mjesto bez smrzavanja.
- Odspojite izvor napajanja od proizvoda.
- Prije ugradnje svih novih i upotrijebljenih ploča uvjerite se kako nisu oštećene tijekom prijevoza.

### Odlaganje

Oznake na proizvodu ili ambalaži proizvoda znače da se proizvod ne smije odlagati zajedno s komunalnim otpadom. Umjesto toga, potrebno ga je odnijeti u propisani reciklažni centar za prihvata električne i elektroničke opreme.

Ispravnim rukovanjem proizvodom pomažete u ublažavanju negativnih učinaka po okoliš i osobe do kojih može doći u slučaju pogrešnog upravljanja otpadnim tvarima ovog proizvoda. Pojednostiti o recikliranju proizvoda zatražite od lokalnih tijela uprave, komunalne službe ili u prodavaonici u kojoj ste kupili proizvod.

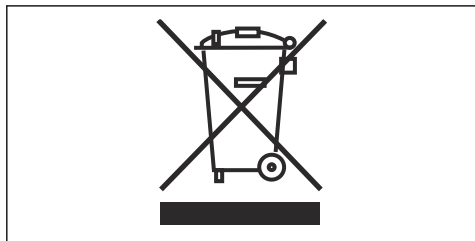



## Tehnički podaci

### Tehnički podaci

<b>Motor</b>	
Elektromotor	Visoka frekvencija HF
Trofazni pogon, izlazna snaga motora – maks. kW	5,5
Jednofazni pogon, izlazna snaga motora – maks. kW	3
Jedofazno, V	120 – 240
<b>Težina</b>	
K 7000 bez rezne ploče i paketa kabela, lbs/kg	21,6/9,8
K 7000 SmartGuard bez rezne ploče i paketa kabela, lbs/kg	23,8/10,8
Komplet kabela K 7000, lbs/kg	4,2/1,9
<b>Osovina, izlazno vratilo</b>	
Maks. brzina osovine, o/min	4300
Maks. obodna brzina, ft/min ili m/s	18.000 ili 90
<b>Vodeno hlađenje</b>	
Vodeno hlađenje rezne ploče	Da
Preporučeni tlak vode, PSI / psi	7 – 116 / 0,5 – 8
Min. preporučeni protok vode, l/min, qt/min	0,5 pri temperaturi vode o 15 °C, 0,5 pri temperaturi vode od 59 °F
Spojna mazalica	Vrsta Gardena
<b>Emisija buke<sup>1</sup></b>	
Izmjerena jačina zvuka dB(A)	104
<b>Razine buke<sup>2</sup></b>	
Razina tlaka zvuka na uhu rukovatelja, dB(A)	93
<b>Ekvivalentne razine vibracija, <math>a_{hveq}</math><sup>3</sup></b>	
Prednja ručka, m/s <sup>2</sup>	1,8
Stražnja ručka, m/s <sup>2</sup>	1,6
1. Emisije buke u okoliš izmjerene kao jačina zvuka ( $L_{WA}$ ) sukladno standardu EN 60745-2-22. Navedeni podaci za jačinu zvuka buke imaju nesigurnost od 3 dB(A).	
2. Razina tlaka zvuka u skladu s EN 60745-2-22. Navedeni podaci za razinu tlaka zvuka imaju nesigurnost od 3 dB(A).	
3. Ekvivalentna razina vibracije, sukladno EN 60745-2-22, izračunava se kao vremenski ponderirana ukupna energija za razine vibracije. Navedeni podaci o razini vibracija imaju nesigurnost od 1,5 m/s <sup>2</sup> .	

## Preporučene dimenzije rezne ploče

Maks. promjer rezne ploče, in./mm	Maks. dubina reza, in. / mm	Nazivna brzina ploče, o/min	Nazivna brzina ploče, ft/min ili m/s	Promjer središnjeg otvora ploče, in. / mm	Maks. debljina ploče, in. / mm
16 / 400	6 / 155	4775	19600 ili 100	0,79/20 ili 1/25,4	0,2 / 5

# Izjava o sukladnosti

## EU izjava o sukladnosti

Mi, **Husqvarna AB**, SE-561 82 Huskvarna, Švedska, tel.:  
+46-36-146500, pod punom odgovornošću izjavljujemo  
da proizvod:

<b>Opis</b>	<b>Prijenosni stroj za rezanje</b>
<b>Marka</b>	HUSQVARNA
<b>Vrsta / model</b>	K 7000, K 7000 SmartGuard
<b>Identifikacija</b>	Serijski brojevi iz 2021 i noviji

u potpunosti sukladan sljedećim EU direktivama i  
propisima:

<b>Direktiva/propis</b>	<b>Opis</b>
2006/42/EC	„o strojevima“
2014/30/EC	"o elektromagnetskoj kompatibilnosti"
2011/65/EU	"vezano za ograničenje određenih opasnih tvari"

EN ISO 12100:2010, EN 60745-1:2009, EN  
60745-2-22:2011/A11:2013, EN 61000-3-2:2014, EN  
61000-3-3:2013, EN 55014-1:2017, EN 55014-2:2015,  
EN IEC 63000:2018

Partille, 2021-04-29



Erik Silfverberg

Direktor istraživanja i razvoja, Oprema za piljenje i  
bušenje betona

Husqvarna AB, Građevinski odjel

Odgovorna osoba za tehničku dokumentaciju



# VSEBINA

Uvod.....	60	Vzdrževanje.....	83
Varnost.....	63	Transport skladiščenje in odstranitev.....	85
Montaža.....	70	Tehnični podatki.....	86
Delovanje.....	75	Izjava o skladnosti.....	88

## Uvod

### Opis izdelka

To HUSQVARNA, K 7000 in K 7000 SmartGuard so električne prenosne naprave za rezanje. Če želite izdelek uporabljati, ga priključite na ustrezno enoto za napajanje.

### Namen uporabe

Izdelek se uporablja za rezanje trdih materialov, kot so beton, zidovje, kamen in jeklo. Izdelka ne uporabljajte za

druga opravila. Izdelek lahko uporabljajo le strokovni in izkušeni upravljavci.

Stalno delamo na tem, da bi povečali varnost in učinkovitost med delovanjem. Če potrebujete več informacij, se obrnite na servisnega zastopnika.

**Opomba:** Uporabo tega izdelka lahko urejajo nacionalni/lokalni predpisi.

### Pregled izdelka K 7000

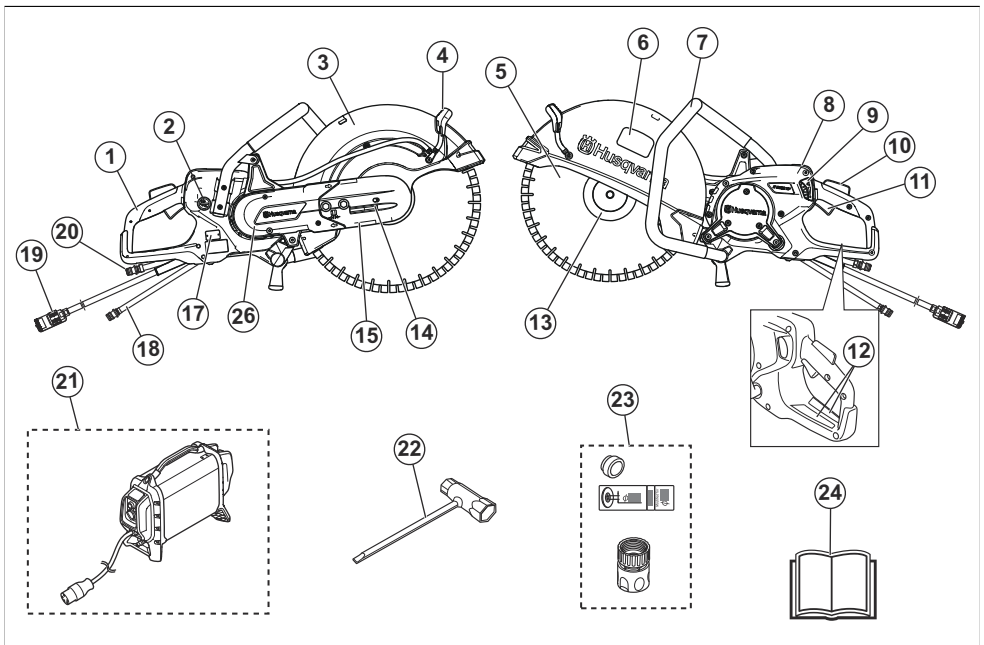

1. Zadnji ročaj
2. Stikalo za dovod vode
3. Ščitnik rezila
4. Ročica za nastavev ščitnika rezila
5. Rezilna plošča (na voljo ločeno)
6. Nalepka za rezalno opremo
7. Sprednji ročaj

8. Zaslona
9. Ventil za nastavev pretoka vode
10. Zaklepni mehanizem sprožilca plina
11. Sprožilec plina
12. Nalepka z informacijami in opozorili
13. Prirobnica, vreteno in osna puša
14. Natezno kolo jermena

- 15. Sprednji ščitnik jermena
- 16. Zadnji ščitnik jermena
- 17. Tipska ploščica
- 18. Prikluček za vodo s filtrom, vhod
- 19. Prikluček enote za napajanje
- 20. Prikluček za vodo, izhod (povratna cev)
- 21. HUSQVARNA visokofrekvenčna enota za napajanje (potrebna, ni priložena)
- 22. Kombiniran ključ
- 23. Puša, nalepka in vodni priključki
- 24. Navodila za uporabo

## Pregled izdelka K 7000 SmartGuard

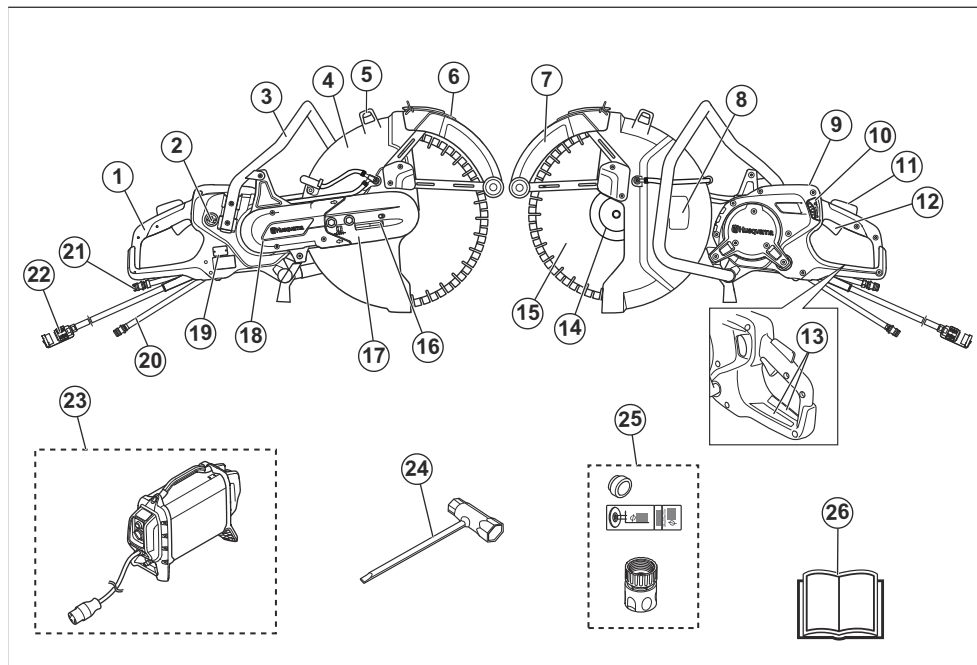

- 1. Zadnji ročaj
- 2. Stikalo za dovod vode
- 3. Sprednji ročaj
- 4. Ščitnik rezila
- 5. Ročica za nastavev ščitnika rezila
- 6. Ročica SmartGuard
- 7. SmartGuard
- 8. Nalepka za rezalno opremo
- 9. Zaslon
- 10. Ventil za nastavev pretoka vode
- 11. Zaklepni mehanizem sprožilca plina
- 12. Sprožilec plina
- 13. Nalepka z informacijami in opozorili
- 14. Prirobnica, vreteno in osna puša
- 15. Rezilna ploščica (na voljo ločeno)
- 16. Natezno kolo jermena
- 17. Sprednji ščitnik jermena
- 18. Zadnji ščitnik jermena
- 19. Tipska ploščica
- 20. Prikluček za vodo s filtrom, vhod
- 21. Prikluček za vodo, izhod (povratna cev)
- 22. Prikluček enote za napajanje
- 23. HUSQVARNA visokofrekvenčna enota za napajanje (potrebna, ni priložena)
- 24. Kombiniran ključ
- 25. Puša, nalepka in vodni priključki
- 26. Navodila za uporabo

### Simboli na izdelku



OPOZORILO: Ta izdelek je lahko nevaren in lahko povzroči hude poškodbe oziroma smrt uporabnika ali drugih. Bodite previdni in uporabljajte izdelek pravilno.



Pred uporabo tega izdelka morate pazno prebrati navodila za uporabo ter jih razumeti.



Nosite odobreno zaščitno čelado, zaščito za sluh in oči ter zaščito dihal. Glejte *Osebnna zaščitna oprema na strani 66*.



Ob rezanju nastaja prah. Zaradi vdihavanja prahu lahko pride do poškodb. Uporabljajte odobreno zaščito dihal. Vedno poskrbite za dobro prezračevanje.



Iskre, ki jih povzroča rezilna plošča, lahko zanetijo požar ob prisotnosti goriva, lesa, oblačil, suhe trave ali drugih vnetljivih materialov.



**OPOZORILO!** Povratni sunki so lahko nenadni, hitri in siloviti in lahko povzročijo smrtno nevarne poškodbe. Pred uporabo izdelka morate prebrati in razumeti navodila za uporabo. Glejte *Povratni udarec na strani 75*.



Prepričajte se, da na rezilni plošči ni razpok ali da ni drugače poškodovana.



Ne uporabljajte listov krožnih žag.



Izdelek je v skladu z veljavnimi direktivami EU.



**Okoljska oznaka.** Izdelek ali embalaža izdelka ne spadata med gospodinjske odpadke. Treba ga je reciklirati v zbirnem centru za reciklažo električne in elektronske opreme.

**Opomba:** Ostali simboli in oznake na izdelku se nanašajo na zahteve za certifikacijo, ki veljajo za nekatere trge.

## Nalepka za rezalno opremo

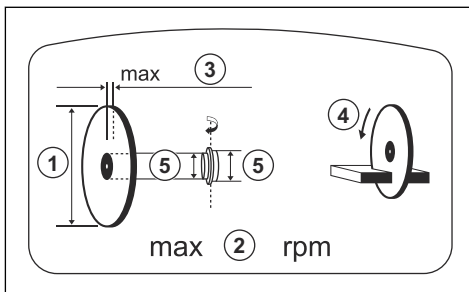

1. Premer rezilne plošče
2. Največja hitrost pogonske gredi
3. Največja debelina rezilne plošče
4. Smer vrtenja
5. Dimenzije puše

## Tipska ploščica

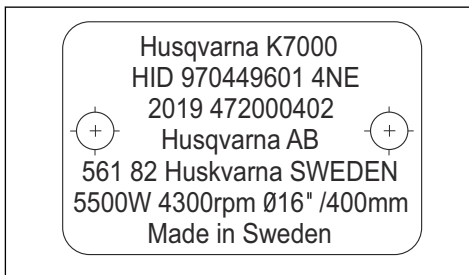

1. vrstica: Znamka, model
2. vrstica: Id izdelka
3. vrstica: Leto izdelave, serijska številka
4. vrstica: Proizvajalec
5. vrstica: Naslov proizvajalca
6. vrstica: Izhodna moč, število vrtljajev rezilne plošče, zmogljivost rezila
7. vrstica: Država porekla

## Odgovornost proizvajalca

Kot je navedeno v zakonodaji, ki ureja odgovornost proizvajalca, ne prevzemamo nikakršne odgovornosti za poškodbe, ki bi jih naši izdelki povzročili v naslednjih primerih:

- Izdelek ni pravilno popravljen.
- Izdelek je popravljen z deli, ki jih ni izdelal ali odobril proizvajalec.
- Na izdelku je nameščena dodatna oprema, ki je ni izdelal ali odobril proizvajalec.
- Izdelek ni bil popravljen v pooblaščenem servisnem centru ali pri pooblaščenem organu.

# Varnost

## Varnostne definicije

Opozorila, svarila in opombe opozarjajo na posebej pomembne dele priročnika.



**OPOZORILO:** Se uporabi, če obstaja nevarnost telesne poškodbe ali smrti uporabnika ali opazovalcev ob neupoštevanju navodil v tem priročniku.



**POZOR:** Se uporabi, če obstaja nevarnost poškodbe izdelka, drugih materialov ali okolice ob neupoštevanju navodil v tem priročniku.

**Opomba:** Se uporabi za podajanje podrobnejših informacij, potrebnih v dani situaciji.

## Splošna varnostna opozorila za električno orodje



**OPOZORILO:** Preberite vsa varnostna opozorila in navodila. Neupoštevanje opozoril in navodil lahko povzroči električni udar, požar in/ali težko telesno poškodbo.

**Opomba:** Shranite vsa opozorila in navodila za bodočo uporabo. Izraz »električno orodje« v opozorilih se nanaša na orodje z napajanjem prek kabla neposredno iz električnega omrežja ali akumulatorsko električno orodje (brez kabla).

## Varnost delovnega področja

- **Poskrbite za čistočo in dobro osvetlitev delovnega področja.** Prenatrpani ali mračni prostori kar kličejo nesrečo.
- **Električnega orodja ne uporabljajte v eksplozivnem okolju, na primer v bližini vnetljivih tekočin, plinov ali prahu.** Električna orodja sprožajo iskre, ki lahko vžgejo prah ali hlape.
- **Ne dovolite, da bi bili med uporabo električnega orodja prisotni otroci ali opazovalci.** Odvrtačenje pozornosti lahko povzroči izgubo nadzora.

## Električna varnost

- **Vtiči električnega orodja se morajo ujemati z vtičnico. Vtiča na noben način ne predelujte.** Nepredelani vtiči in ustrezne vtičnice poskrbijo za zmanjšano nevarnost električnega udara.
- **Izogibajte se telesnega stika z ozemljenimi površinami, kot so cevi, radiatorji, štedilniki in**

**hladilniki.** Če je vaše telo ozemljeno, se nevarnost električnega udara poveča.

- **Električnega orodja ne izpostavljajte dežju ali vlagi.** Če v električno orodje prodre voda, se poveča nevarnost električnega udara.
- **Ne ravnejte grobo s kablom.** Nikoli ne uporabljajte kabla za prenašanje, vlečenje ali izklapljanje električnega orodja iz vtičnice. Kabel ne sme priti v stik z vročino toplote, oljem, ostrimi robovi ali premikajočimi deli. Poškodovani ali zavozlani kabli povečujejo nevarnost električnega udara.
- **Če uporabljate električno orodje zunaj, uporabljajte kabelski podaljšek, ki je primeren za zunanjo uporabo.** Za zmanjšanje nevarnosti električnega udara uporabljajte kabel, primeren za zunanjo uporabo.
- **Če električno orodje morate uporabiti v vlažnem okolju, uporabite zaščitno napravo na diferencialni tok (RCD).** Uporaba naprave RCD zmanjšuje nevarnost električnega udara.



**POZOR:** Stroja ne čistite z vodo pod tlakom, saj lahko voda vdre v električno napeljavo ali motor in poškoduje stroj ali povzroči kratek stik.

## Osebna zaščita

- **Med uporabo električnega orodja bodite pozorni, pazite na svoja dejanja in ravnajte razumno. Ne uporabljajte električnega orodja, ko ste utrujeni ali pod vplivom drog, alkohola ali zdravil.** Trenutek nepozornosti med uporabo obrezovalnika žive meje lahko povzroči težko osebno poškodbo.
- **Uporabljajte osebno zaščitno opremo. Vedno uporabljajte zaščito za oči.** Zaščitna oprema, na primer protiprašna maska, čevlji z nedrsečimi podplati, čelada ali ščitniki za sluh, uporabljena v pravih okoliščinah, zmanjšuje nevarnost telesnih poškodb.
- **Izogibajte se neželenemu zagonu. Preden stroj priključite na vir napajanja in/ali baterijo, ga vzamete v roke ali ga prenašate, se prepričajte, da je stikalo v položaju za izklop.** Prenašanje električnega orodja s prstom na stikalu ali priklop električnega orodja z vklopljenim stikalom lahko povzroči nesrečo.
- **Preden električno orodje vklopite, odstranite ključ za nastavitve ali izvijač.** Če ostane ključ ali izvijač pritrjen na vrteči se del električnega orodja, lahko pride do telesne poškodbe.
- **Ne hodite predaleč. Vedno zanesljivo stopajte in pazite na ravnotežje.** To vam omogoča boljši nadzor nad električnim orodjem ob nepričakovanih dogodkih.
- **Primeroma se oblecite. Ne nosite ohlapnih oblačil in nakita. Z lasmi, oblačili in rokavicami ne segajte v**

**območje gibljivih delov.** Ohlapne obleke, nakit ali dolgi lasje se lahko zapletejo v premične dele.

- Če so naprave opremljene s priključkom za odvajanje in zbiranje prahu, mora biti ta zaseden in pravilno uporabljen. Zbiranje prahu lahko zmanjša nevarnost zaradi vdihavanja tega.
- Ne bodite samozadovoljni, ker ste zaradi pogoste uporabe navajeni orodja, in kljub vsemu upoštevajte varnostna načela orodja. Brezbrizna uporaba lahko v trenutku povzroči hudo telesno poškodbo.
- Oddajanje vibracij med dejansko uporabo električnega orodja se lahko razlikuje od navedene skupne vrednosti, kar je odvisno od načina uporabe orodja. Upravljalci se morajo zaščititi z varnostnimi ukrepi, ki temeljijo na oceni izpostavljenosti pri dejanskih pogojih uporabe (pri čemer se upoštevajo vsi deli delovnega cikla, npr. poleg časa, ko je orodje sproženo, tudi čas, ko je orodje izklopljeno, in čas, ko deluje v prostem teku).
- Med delovanjem motorja bodite na varni razdalji od rezila.

## Uporaba in nega električnega orodja

- Ne preobremenite električnega orodja. Uporabite pravilno električno orodje za vrsto uporabe. Pravilno električno orodje bo delo opravilo bolje in varneje, če deluje pri hitrosti, za katero je bil zasnovano.
- Električnega orodja ne uporabljajte, če stikalo za vklop/izklop ne deluje. Orodje, ki ga ni mogoče upravljati s stikalom, je nevarno in ga je treba popraviti.
- Pred izvajanjem nastavitvev, menjavo priključkov ali shranjevanjem električnega orodja izvlecite vtič iz omrežne vtičnice ali baterijo iz električnega orodja. Takí preventivni ukrepi pomagajo zmanjšati nevarnost neželenega vklopa električnega orodja.
- Električno orodje, ki ga ne potrebujete, shranite izven dosega otrok in ne dovolite, da bi ga uporabljale osebe, ki električnega orodja ne poznajo ali ne poznajo teh navodil. Električna orodja so v rokah neukih oseb nevarna.
- Vzdržujte električna orodja. Preverite poravnavo ali zatikanje pomičnih delov. Preverite, da noben del ni poškodovan in vsa druga stanja, ki bi lahko vplivala na delovanje električnega orodja. Če je električno orodje poškodovano, ga pred uporabo odnesite v popravilo. Veliko nesreč povzročijo slabo vzdrževana električna orodja.
- Rezila naj bodo vedno ostra in čista. Pravilno vzdrževana rezila z ostrimi rezalnimi robovi se manj zatikajo in jih je lažje kontrolirati.
- Električna orodja, dodatke, rezalne ploščice ipd. uporabljajte skladno s temi navodili ter upoštevajte delovne pogoje in delo, ki ga boste opravljali. Uporaba električnega orodja za opravila, za katera ta naprava ni namenjena, je lahko nevarna.
- Ročaji in prijemalne površine naj bodo suhi, čisti in brez ostankov olja in masti. Če so ročaji in prijemalne površine spolzki, ne omogočajo varne

uporabe in upravljanja z orodjem v nepričakovanih razmerah.

- Brez predhodnega dovoljenja proizvajalca ne smete nikoli spreminjati prvotne izvedbe stroja. Vedno uporabljajte originalne rezervne dele. Neodobrene spremembe in/ali neoriginalni deli lahko povzročijo resne poškodbe ali smrt uporabnika ali drugih.
- Pazite, da se v delovnem območju ali v materialu, ki ga nameravate prerezati, ne nahajajo nobene cevi ali električni kablji.
- Vedno preverite in označite potek plinovodnih cevi. Rezanje blizu plinskih cevi je vedno nevarno. Pazite, da ne nastajajo iskre, če obstaja nevarnost za eksplozijo. Ostanite zbrani in osredotočeni na napravo. Nepredvidnost lahko povzroči težko telesno poškodbo ali smrt.

## Servis

- Popravila električnega orodja sme izvajati usposobljen serviser in pri tem uporabljati originalne nadomestne dele. S tem zagotovite ohranitev kakovosti in varnosti električnega orodja.

## Varnostno opozorilo za napravo za rezanje

- Na električno orodje trdno namestite ščitnik, dobavljen z napravo, in ga za najboljšo zaščito namestite tako, da bo čim manjši del kolesa izpostavljen proti upravljalvcu. Uporabnik in druge osebe naj se ne približujejo vrtečemu kolesu. Ščitnik upravljavca varuje pred delčki odlomljenega kolesa in nenamernim stikom s kolesom.
- Električno orodje uporabljajte samo z ojačanimi abrazivnimi ali diamantnimi rezalnimi kolesi. Možnost pritrditve določenega pribora na električno orodje še ne zagotavlja varne uporabe.
- Nazivna hitrost pribora mora biti vsaj enaka najvišji navedeni hitrosti, navedeni na električnem orodju. Pribor, ki deluje s hitrostjo, višjo od svoje nazivne hitrosti, se lahko zlomi in razleti.
- Kolesa se morajo uporabljati samo za priporočene namene. Strani rezalnega kolesa na primer ne uporabljajte za brušenje. Abrazivna rezalna kolesa se uporabljajo za periferno brušenje, zaradi stranske sile nanje pa se ta kolesa lahko zlomijo.
- Vedno uporabite nepoškodovane prirobnice koles s premerom, ki ustreza izbranemu kolesu. Ustrezne prirobnice koles podpirajo kolo in s tem zmanjšajo možnost zloma kolesa.
- Ne uporabljajte obrabljenih ojačanih plošč večjih električnih orodij. Rezila za večja električna orodja niso primerna za višje hitrosti manjših orodij, zato lahko počijo.
- Zunanji premer in debelina pribora morata ustrezati nazivni zmogljivosti električnega orodja. Pribora neregularne velikosti ni mogoče ustrezno zaščititi ali nadzirati.
- Velikost osi koles in prirobnic mora pravilno ustrezati vretenu električnega orodja. Kolesa in prirobnice z



osnimi odprtinami, ki ne ustrezajo nameščeni strojni opremi električnega orodja, ne bodo uravnoveženi in se bodo prekomerno tresli, zaradi česar lahko pride do izgube nadzora.

- **Ne uporabljajte poškodovanih koles.** Pred vsako uporabo preverite, ali je kolo odkrušeno in razpokano. Če električno orodje ali kolo pade na tla, preverite, ali je poškodovano ali nameštite nepoškodovano kolo. Po pregledu in namestitvi kolesa, se vi in druge osebe umaknite iz območja vrtečega kolesa, nato pa naj električno orodje 1 minuto deluje pri najvišji hitrosti brez obremenitve. Poškodovana kolesa v tem času običajno razpadejo.
- **Nosite osebno zaščitno opremo.** Glede na vrsto uporabe orodja uporabite vizir, zaščitna očala ali drugo zaščito za oči. Po potrebi uporabite prašno masko, zaščito za sluh, rokavice in zaščitni predpasnik, ki varuje pred manjšimi delci obdelovanca. Zaščita za oči mora varovati pred letečimi delci, ki nastanejo pri različnih postopkih. Prašna ali dihalna maska mora ustrezno filtrirati delce, ki nastanejo med vašim delom z orodjem. Dolga izpostavljenost zelo glasnemu hrupu lahko povzroči izgubo sluha.
- **Druge osebe morajo biti na vami razdalji od delovnega območja. Vse osebe v delovnem območju morajo uporabljati osebno zaščitno opremo.** Delčki obdelovanca ali odlomljenega kolesa lahko odletijo in povzročijo poškodbe tudi zunaj neposrednega območja dela.
- **Pri delih, pri katerih pribor za rezanje lahko pride v stik s skrito kabelsko napeljavo, orodje držite samo za izolirana držala.** Če pribor za rezanje pride v stik z žico pod napetostjo, lahko pride do naelektritve izpostavljenih kovinskih delov orodja, kar lahko povzroči električni udar.
- **Kabel ne sme biti v vrteči dodatni opremi.** Če izgubite nadzor, lahko kabel prereže ali se zatakne, roko ali dlan pa lahko povleče v vrteče kolo.
- **Električnega orodja nikoli ne odložite, dokler se pribor popolnoma ne zaustavi.** Vrteče kolo se lahko zatakne za površino, zaradi česar lahko izgubite nadzor nad orodjem.
- **Električno orodje ne sme biti vklopljeno, ko ga nosite s seboj.** Zaradi nenamernega stika se vrteč pribor lahko zatakne za oblačila in orodje potegne proti telesu.
- **Redno čistite zračnike električnega orodja.** Ventilatorji v orodju vsesavajo prah v ohišje in zaradi prekomernega nabiranja kovinskega prahu lahko pride do nevarnosti električnega udara.
- **Električnega orodja nikoli ne uporabljajte v bližini vnetljivih materialov.** Zaradi isker se ti materiali lahko vnamejo.

## Povratni udarec in povezana opozorila

- **Povratni udarec je nenaden odziv na ukleščeno ali zataknelo vrteče kolo.** Zaradi ukleščanja ali zatika se vrteče kolo sunkovito zaustavi in električno orodje, ki ni več pod nadzorom, prisilno spremeni

smer proti vrtenju kolesa v točki, kjer je prišlo do ukleščanja ali zatika.

- **Če se je na primer abrazivno kolo ukleščilo ali zataknilo v obdelovancu, se rob kolesa, ki vstopa v točko ukleščanja, zarije v površino materiala, zaradi česar se kolo pomika navzven ali izskoči.** Kolo lahko izskoči proti upravljavcu ali stran od njega, odvisno od smeri premikanja kolesa v točki ukleščanja. V teh pogojih se abrazivna kolesa lahko tudi zlomijo.
- **Povratni udarec je posledica napačne uporabe električnega orodja in/ali neprimernih delovnih postopkov ali pogojev, vendar ga lahko preprečite s spodnjimi previdnostnimi ukrepi.**
- **Z rokama čvrsto pridržite električno orodje in se postavite tako, da se lahko izognete povratnemu udarcu.** Vedno uporabite pomožni ročaj, če je ta na voljo, da zagotovite najboljši nadzor nad povratnim udarcem ali odzivom zaradi navora med zagonom. Odziv zaradi navora ali moč povratnih udarcev lahko upravljavalec ublaži, če izvaja pravilne ukrepe.
- **Z rokami nikoli segajte v bližino vrtečih delov.** Zaradi povratnega udarca pribor lahko sune čez roko.
- **Postavite se tako, da ne boste v ravnini z vrtečim kolesom.** Povratni udarec orodje sune v nasprotni smeri gibanja kolesa v točki, kjer se je kolo zataknilo.
- **Pri delu v vogalih, pri ostrih robovih itd. bodite izjemno previdni.** Pazite, da pribor ne poskakuje ali se zatika. Zaradi dela v vogalih, pri ostrih robovih ali poskakovanja se vrteči pribor hitro zatakne, zaradi česar pride do izgube nadzora ali povratnega udarca.
- **Ne nameščajte verige, rezila za rezbarjenje, kolesa z diamantnimi segmenti s perferimnim razmakom, večjim od 10 mm, ali žaginega lista z zobci.** Zaradi uporabe takih rezil pogosto pride do povratnega udarca in izgube nadzora.
- **Pazite, da se kolo ne zagodji in ne uporabljajte prekomerne sile.** Pazite, da globina rezanja ne bo prekomerna. Zaradi prekomerne sile na kolo se poveča obremenitev, večji pa sta tudi možnost za zvijanje ali zatikanje kolesa v rezilu in verjetnost povratnega udarca ali zloma kolesa.
- **Kadar se kolo iz kakršnega koli razloga zatika ali prekinja rezanje, izklopite električno orodje in ga ne premikajte, dokler se kolo popolnoma ne zaustavi.** Kolesa nikoli ne vlecite iz vreza, ko se to še vrti, saj lahko pride do povratnega udarca. Ugotovite vzrok za zatikanje kolesa in težavo ustrezno odpravite.
- **Ko začnete ponovno rezati, rezilo ne sme biti v obdelovancu.** Kolo mora doseči polno hitrost, da lahko previdno nadaljujete na mestu reza. Če električno orodje znova zaženete, ko je rezilo v obdelovancu, se kolo lahko zatakne, odmakne ali povzroči povratni udarec.
- **Plošče ali prevelike obdelovance podprite, da zmanjšate nevarnost ukleščanja kolesa in povratnega udarca.** Veliki obdelovanci se hitro povesijo zaradi lastne teže. Podporo je treba namestiti pod obdelovanec v bližini linije reza in v bližini roba obdelovanca na obeh straneh kolesa.

- **Posebej pozorni bodite pri izrezovanju žepov v obstoječe stene ali druga slabo pregledna območja.** Z izstopajočim kolesom lahko prerežete plinske ali vodovodne cevi, električne kable ali predmete, ki lahko povzročijo povratni udarec.

## Splošna varnostna navodila



**OPOZORILO:** Pred uporabo izdelka preberite navodila v povezavi z opozorili v nadaljevanju.

- Pri nepredvidni ali nepravilni uporabi je brusilni rezalnik nevarno orodje in lahko povzroči hude poškodbe ali smrt. Zato je zelo pomembno, da natančno preberete in se poglobite v navodila za uporabo. Priporočamo tudi, da uporabniki pred prvo uporabo izdelka pridobijo praktična navodila.
- Izdelka ne spreminjajte. Spremembe izdelka, ki niso odobrene s strani proizvajalca, lahko povzročijo resne poškodbe ali smrt.
- Izdelka ne uporabljajte, če obstaja možnost, da so ga spreminjale druge osebe.
- Vedno uporabljajte originalno dodatno opremo in nadomestne dele. Dodatna oprema in nadomestni deli, ki niso odobreni s strani proizvajalca, lahko povzročijo resne poškodbe ali smrt.
- Stroj redno čistite. Pozorno preberite znake in nalepke.
- Izdelka ne smejo uporabljati, vzdrževati ali popravljati otroci ali druge osebe, ki za to niso usposobljene.
- Ne dovolite osebi, ki ni prebrala in ne razume vsebine navodil za uporabo, da upravlja ta izdelek.
- Upravljanje izdelka dovolite samo odobrenim osebam.
- Izdelek med delovanjem ustvarja elektromagnetno polje. To polje lahko v nekaterih pogojih moti delovanje aktivnih ali pasivnih medicinskih vsadkov. Uporabnikom medicinskih vsadkov svetujemo, da se pred uporabo tega izdelka posvetujejo z zdravnikom ali proizvajalcem medicinskega vsadka, s čimer zmanjšajo nevarnost za hude poškodbe ali smrt.
- Informacije v teh navodilih za uporabo niso nikoli nadomestilo za strokovno znanje in izkušnje. Če se znajdete v situaciji, v kateri se ne počutite varno, zaustavite stroj in prosite za nasvet strokovnjaka. Obrnite se na servisnega zastopnika. Ne poskušajte izvajati nalog, ki se vam zdijo pretežke.

## Varnostna navodila za uporabo



**OPOZORILO:** Pred uporabo izdelka preberite navodila v povezavi z opozorili v nadaljevanju.

- Pred uporabo brusilnega rezalnika morate razumeti učinke povratnega udarca in kako jih preprečiti. Glejte *Povratni udarec na strani 75*.

- Opravljajte varnostne preglede, vzdrževanje in servisiranje, kot je opisano v teh navodilih za uporabo. Določena vzdrževalna in servisna dela lahko izvaja samo pooblaščen servisni center. Glejte *Varnostna navodila za vzdrževanje na strani 70*.
- Izdelka ne uporabljajte, če je poškodovan.
- Izdelka ne uporabljajte, ko ste utrujeni, bolni, ali pod vplivom alkohola, drog ali zdravil. Ti pogoji lahko namreč neugodno vplivajo na vaš vid, pozornost, koordinacijo ali presojo.
- Izdelka ne zaganjajte, če nima nameščenega jermena in ščitnika jermena. Sklopka se lahko zrahlja in povzroči poškodbe.
- Zaradi isker z rezilne plošče lahko na vnetljivih materialih, kot so bencin, plin, les, obleke in suha trava, pride do požara.
- Ne režite materiala iz azbesta.

## Osebnna zaščitna oprema



**OPOZORILO:** Pred uporabo izdelka preberite navodila v povezavi z opozorili v nadaljevanju.

- Med upravljanjem izdelka vedno uporabljajte odobreno osebnno zaščitno opremo. Osebnna zaščitna oprema ne izključuje nevarnosti poškodb, vendar v primeru nesreče omili posledice. Pri izbiri ustrezne zaščitne opreme se posvetujte s servisnim zastopnikom.
- Uporabljajte odobreno zaščitno čelado.
- Uporabljajte odobreno zaščito za sluh. Dolgotrajna izpostavljenost hrupu lahko povzroči trajne okvare sluha. Kadar uporabljate zaščito za sluh, bodite pozorni na opozorilne signale ali klice. Zaščito za sluh odstranite takoj, ko se motor izklopi.
- Uporabljajte odobreno zaščito oči in tako zmanjšajte nevarnost poškodb zaradi izmeta predmetov. Tudi če uporabljate vizir, morate obvezno uporabljati homologirana zaščitna očala. Homologirana očala so očala, ki izpolnjujejo standard ANSI Z87.1 za ZDA ali pa EN 166 za dežele EU. Vizirji morajo biti skladni s standardom EN 1731.
- Nosite trpežne rokavice.
- Uporabljajte odobreno zaščito za dihala. Uporaba orodij, kot so rezalniki, brusilniki, vrtniki, za brušenje ali oblikovanje materialov, lahko povzroča veliko prahu in hlapov, ki lahko vsebujejo nevarne kemikalije. Preverite vrsto materiala, ki ga nameravate obdelati, in uporabite ustrezno dihalno masko.
- Uporabite prilagajajoča se udobna oblačila za večje obremenitve, ki omogoča popolno svobodo pri premikanju. Pri rezanju se ustvarjajo iskre, zaradi katerih se lahko obleka vname. HUSQVARNA priporoča, da nosite obleko iz bombaža, odpornega na ogenj, ali trošežen denim. Ne nosite oblek, ki so iz materialov, kot so najlon, poliester ali rajon. Če se

tak material vname, se lahko stopi in prilepi na kožo. Ne nosite kratkih hlač.

- Uporabljajte obutev z ojačano konico in nedrsečim podplatom.
- V bližini imejte vedno komplet prve pomoči.



- Z rezalne plošče lahko letijo iskre. Vedno imejte na voljo gasilni aparat.

## Zaščita pred vibracijami



**OPOZORILO:** Pred uporabo izdelka preberite navodila v povezavi z opozorili v nadaljevanju.

- Med delovanjem izdelka se prenašajo vibracije z izdelka na upravljavca. Redno in pogosto upravljanje izdelka lahko povzroči ali poveča stopnjo poškodb upravljavca. Do poškodb lahko pride na prstih, rokah, zapestjih, rokah, ramenih in/ali živčevju ter ožilju ali drugih delih telesa. Poškodbe so lahko izčrpavajoče in/ali trajne ter se lahko postopoma povečujejo skozi tedne, mesece ali leta. Možne poškodbe vključujejo poškodbo sistema krvnega obtoka, živčnega sistema, sklepov in drugih telesnih struktur.
- Simptomi se lahko pojavijo med upravljanjem izdelka ali kdaj drugič. Če imate simptome in nadaljujete z uporabo izdelka, se lahko simptomi povečajo ali postanejo trajni. Če se pojavijo naslednji ali drugi simptomi, poiščite zdravniško pomoč:
  - otrplost, izguba občutenja, ščemenje, zbadanje, bolečina, pekoč občutek, utripanje, togost, nerodnost, zmanjšana moč in sprememba barve ali stanja kože.
- Simptomi se lahko pri hladnih temperaturah povečajo. Pri uporabi izdelka v hladnih okoljih uporabite topla oblačila ter skrbite, da bodo vaše roke tople in suhe.
- Izdelek vzdržujte in upravljajte, kot je opisano v navodilih za uporabo, da ohranite ustrezno raven vibracij.
- Izdelek ima sistem za dušenje tresljajev, ki zmanjšuje vibracije z ročajev na upravljavca. Pustite izdelku, naj opravi delo. Izdelka ne potiskajte na silo. Izdelek držite za ročaje rahlo, vendar poskrbite, da ga boste nadzorovali in uporabljali varno. Ročaje ne potisnite v končna omejila več, kot je potrebno.

- Roke držite samo na ročaju ali ročajih. Vseh drugih delov telesa ne približujte izdelku.
- Če se nenadoma pojavijo močne vibracije, nemudoma ustavite izdelek. Z uporabo nadaljuje šele, ko je odpravljen vzrok večjih vibracij.
- Ob rezanju granita ali trdega betona v izdelku nastane več vibracij, kot če z njim režete mehak beton. Topa ali okvarjena zaščitna oprema ter nepravilna ali neustrezno nabrušena rezalna oprema poveča stopnjo vibracij

## Varnostne naprave na izdelku



**OPOZORILO:** Pred uporabo izdelka preberite navodila v povezavi z opozorili v nadaljevanju.

- Ne uporabljajte izdelka s poškodovanimi varnostnimi napravami.
- Redno preverjajte varnostne naprave. Če so varnostne naprave poškodovane, se obrnite na najbližjo HUSQVARNA pooblaščen servisno delavnico.
- Ne spreminjajte varnostnih naprav.
- Izdelka ne uporabljajte, če so zaščitne plošče, zaščitni pokrovi, varnostna stikala ali druge zaščitne naprave poškodovane ali niso nameščene.

## Namestitev zaklep sprožilca plina in VKLOP/IZKLOP vodnega ventila

Zaklep sprožilca plina preprečuje nenamerno delovanje napajanja in prilagodi VKLOP/IZKLOP vodnega ventila.

Če z dlanjo objamete ročaj in pritisnete zaklep sprožilca plina (A), se sprožilec plina (B) sprostí.

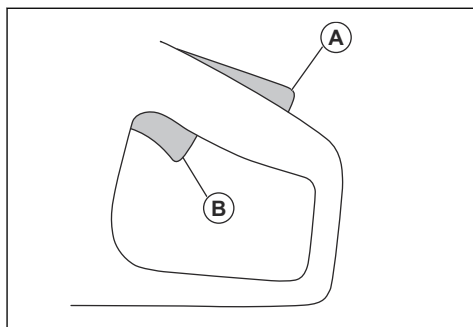

Če ročaj sprostite, se sprožilec plina in zaklep sprožilca plina vrmeta v izhodiščni položaj. Ta funkcija zaklene

zaklep sprožilca plina in zaustavi izdelek. Ventil za vodo se vrne v zaprt položaj.

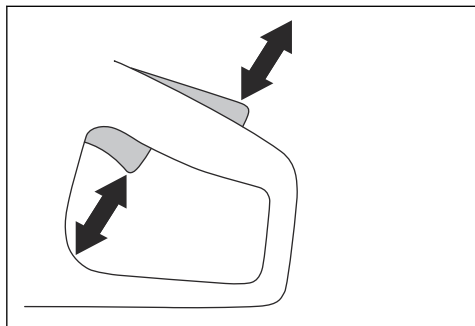

### Preverjanje delovanja zaklepa ročice plina

1. Prepričajte se, da je sprožilec plina zaklenjen v položaju prostega teka, ko je zaklep sprožilca plina sproščen.

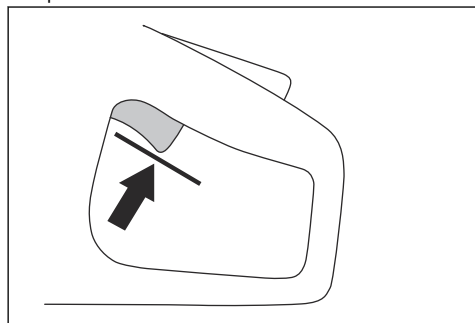

2. Potisnite zaklep sprožilca plina navzdol in se prepričajte, da se vrne nazaj, ko ga sprostite.

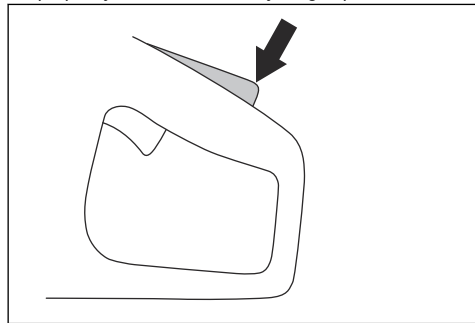

3. Prepričajte se, da se sprožilec plina in zaklep sprožilca plina prosto premikata in da njuni povratni vzmeti delujeta pravilno.

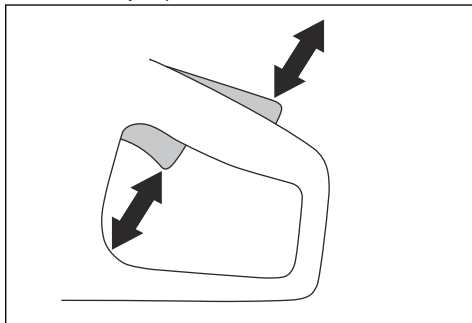

4. Zaženite izdelek in zagotovite polno hitrost. Glejte *Zagon izdelka na strani 81*.

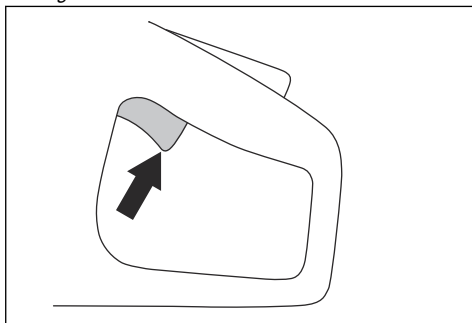

5. Sprostite sprožilec plina in se prepričajte, da se rezilna plošča v manj kot 10 sekundah ustavi in obmiruje.

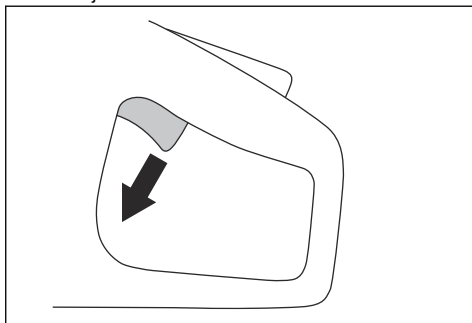

### Ščitnik rezila in SmartGuard (dodatna možnost)



**OPOZORILO:** Pred zagonom izdelka se prepričajte, da sta ščitnik rezila in SmartGuard pravilno nameščena. Izdelka ne uporabljajte, če ščitnik rezila ali SmartGuard manjkata, sta poškodovana ali razpokana.

Ščitnik rezila (A) in SmartGuard (B) sta nameščena nad rezilno ploščo (C). Preprečujeta poškodbo v primeru, da bi se proti upravljavcu usmerili leteči koščki rezila ali odrezanega materiala.

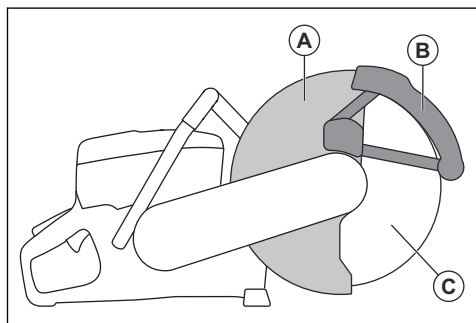

SmartGuard deluje s pomočjo vzmeti in se mora vedno premikati prosto ter se z vzmetno silo vrniti v začetni položaj.

### Preverjanje stanja rezila in ščitnika rezila



**OPOZORILO:** Poškodovana rezilna plošča lahko povzroči poškodbe.

1. Rezilna plošča mora biti pravilno nameščena in ne sme biti poškodovana.
2. Preverite, ali je ščitnik rezila razpokan ali poškodovan.
3. Če je ščitnik rezila poškodovan, ga zamenjajte.

### Preverjanje SmartGuard



**OPOZORILO:** Poškodovana SmartGuard lahko povzroči poškodbe.



**POZOR:** Izdelek SmartGuardje plastični ščitnik, ki ga lahko poškoduje vročina, ki nastaja pri intenzivnem suhem rezanju kovin z lepljenimi abrazivnimi rezili. Na izvajajte intenzivnega suhega rezanja kovin, izdelek pa naj se med rezi tudi ohladi. Za intenzivna rezanja kovin z izdelkom SmartGuard priporočamo mokro rezanje z vakuumsko spajkanimi diamantnimi rezili, na primer VARI-CUT FR3.

1. Prepričajte se, da izdelek SmartGuard ni razpokan ali poškodovan.

2. Prepričajte se, da se izdelek SmartGuard prosto premika in se z vzmetno silo tudi umakne.

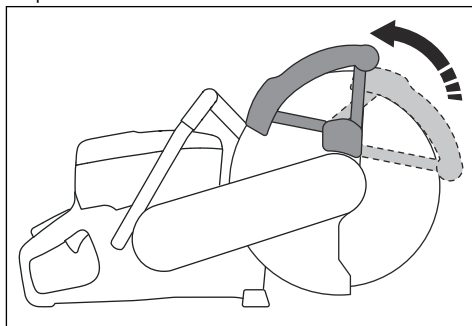

3. SmartGuard očistite ali zamenjajte, če se ne umakne takoj, ko nanjo pritisnete, ali če je poškodovana.

### Zaščita pred zagonom in preobremenitvijo

Izdelek ima elektronsko upravljano zaščito pred zagonom in preobremenitvijo Elgard™. Elektronika takoj zaustavi tok, če se rezilo ne premika prosto.

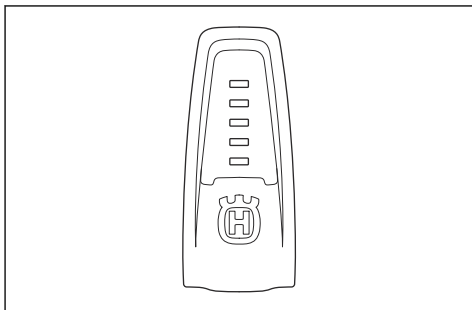

Za razlago indikatornih lučk si oglejte preglednico v *Indikatorske lučke na izdelku na strani 82*.

### Sistem za dušenje treslajev

Vaš izdelek je opremljen s sistemom za dušenje treslajev, ki je namenjen za zmanjšanje treslajev in olajša uporabo. Sistem za dušenje treslajev izdelka zmanjšuje prenos treslajev motorne enote/rezalne opreme do ročaja izdelka.

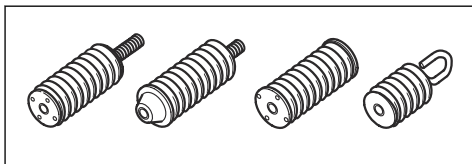

### Preverjanje sistema za dušenje treslajev



**OPOZORILO:** Prepričajte se, da je motor izklopljen in da je napajalni vtič izklopučen.

1. Prepričajte se, da na elementih za blaženje tresljajev ni razpok ali deformacij. Če so elementi za blaženje tresljajev poškodovani, jih zamenjajte.
2. Prepričajte se, da so enote za blaženje vibracij ustrezno pritrjene na motor in ročaj.

## Varnostna navodila za vzdrževanje



**OPOZORILO:** Pred uporabo izdelka preberite navodila v povezavi z opozorili v nadaljevanju.

- Prepričajte se, da je motor izklopljen in da je napajalni vtič izključen.

- Uporabljajte osebno zaščitno opremo. Glejte *Osebná zaščitná oprema na strani 66*.
- Če izdelka ne vzdržujete pravilno in redno, se poveča nevarnost poškodb osebam in izdelku.
- Vzdrževalna dela opravite tako, kot je navedeno v teh navodilih za uporabo. Vsakršno drugačno vzdrževanje naj opravi pooblaščen servisni center.
- Redno dovolite osebu pooblaščen servisne delavnice HUSQVARNA izvajati vzdrževalna dela.
- Zamenjajte poškodovane, obrabljene ali zlomljene dele.
- Uporabljajte samo originalno dodatno opremo.

## Montaža

### Rezilne plošče



**OPOZORILO:** Pri sestavljanju izdelka vedno nosite zaščitne rokavice.



**OPOZORILO:** Rezilna plošča se lahko polomi in poškoduje upravljalca.



**OPOZORILO:** Pred uporabo in takoj po tem, ko ste zadeli namenjen predmet, preglejte, ali na rezilni plošči ni razpok, deformacij zaradi izgubljenih segmentov ali neravnovesja. Ne uporabljajte poškodovane rezilne plošče. Po pregledu in namestitvi rezilne plošče se vi in druge osebe umaknite iz območja rezilne plošče, nato pa naj električno orodje 1 minuto deluje pri najvišji hitrosti brez obremenitve.



**OPOZORILO:** Proizvajalec rezilne plošče daje opozorila in priporočila za uporabo in pravilno vzdrževanje rezilne plošče. Opozorila so priložena rezilni plošči. Preberite in upoštevajte navodila, priložena rezilni plošči.



**OPOZORILO:** Diamantnih rezil ne uporabljajte za rezanje plastičnega materiala. Vroče diamantno rezilo lahko namreč stopi plastiko, zaradi česar pride do povratnega udarca.

- Diamantna rezila imajo jekleno jedro s segmenti, izdelanimi iz industrijskih diamantov.
- Diamantna rezila se uporabljajo za zidarske materiale, armiran beton in kamen.
- Prepričajte se, da se diamantno rezilo vrti v smeri puščic, ki sta prikazani na njem.

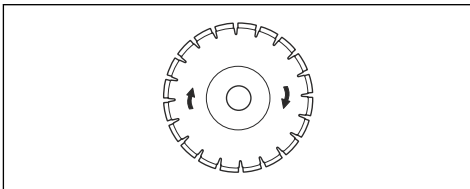

- Vedno uporabljajte ostra diamantna rezila.
- Diamantna rezila lahko postanejo topa, če uporabljate napačen dovodni tlak ali če režete materiale, kot je trd armiran beton. Če uporabljate topo diamantno rezilo, se to preveč segreje, zaradi česar se lahko diamantni segmenti razhlajajo.

### Rezalne plošče za ročne brusilne rezalnike z visoko hitrostjo.



**OPOZORILO:** Diamantna rezila se med uporabo močno segrejejo. Prevroča diamantna rezila ne režejo učinkovito, prav tako pa previsoka temperatura povzroča poškodbo rezil ter predstavlja varnostno tveganje.



**OPOZORILO:** Uporabite samo diamantna rezila. Ne uporabljajte nazobljenih rezil, kot so krožne rezalne plošče za les, ali rezil a karbidnimi konicami. Nevarnost povratnega udarca je večja, karbidne konice pa se lahko snamejo in odletijo z visoko hitrostjo. To lahko privede do poškodb ali smrti.



**OPOZORILO:** Zaradi nepravilne uporabe se rezilo lahko pregreje. Zaradi pregretega rezila lahko pride do okvare ter posledično do škode in poškodbe.



**OPOZORILO:** Ne uporabljajte rezalne plošče z nižjo najvišjo hitrostjo, kot jo lahko ustvari brusilni rezalnik. Uporabljajte samo rezalne plošče, skladne z nacionalnimi ali regionalnimi standardi.

**Opomba:** Režite le materiale, ki so odobreni v navodilih, priloženih rezilu.

Preverite, ali so rezila homologirana za enako ali višjo hitrost, kot je navedena na tipski ploščici brusilnega rezalnika.

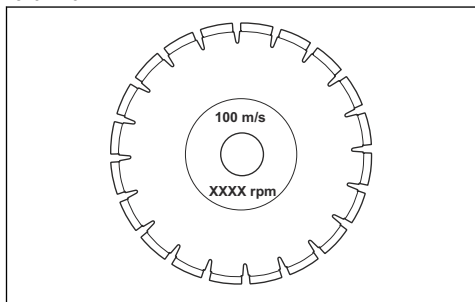

### Vibracije rezilne plošče



**POZOR:** Če izdelek uporabljate s preveliko silo, se lahko rezilna plošča pregreje, zvije in povzroči vibracije. Izdelek uporabljajte z manjšo silo. Če se vibracije nadaljujejo, zamenjajte rezilno ploščo.

### Brušenje rezilne plošče

**Opomba:** Za najboljše rezultate rezanja uporabite ostro rezilno ploščo.

- Rezilno ploščo nabrusite tako, da zarezete v mehak material, kot denimo peščenjak ali opeko.

### Diamantna rezila za mokro rezanje



**OPOZORILO:** Vedno uporabljajte velikost prirobnice rezila, ki je določena za trenutno velikost rezila. Ne uporabljajte poškodovanih prirobnic rezila.

Med delovanjem se zaradi trenja diamantno rezilo zelo segreje. Če se diamantno rezilo preveč segreje, se zmanjša napetost rezila ali se lahko jedro zlomi.

Počakajte, da se diamantno rezilo ohladi, preden se ga dotaknete.

- Diamantna rezila za mokro rezanje morate uporabljati skupaj z vodo, da jedro in segmenti rezila med žaganjem ostajajo hladni. Diamantnih rezil za mokro rezanje ni mogoče uporabljati, če so suha.
- Če diamantna rezila za mokro rezanje uporabljate brez vode, se lahko diamantno rezilo preveč segreje. To povzroči slabo učinkovitost, poškodbo rezila ali predstavlja varnostno tveganje.

### Diamantna rezila za suho rezanje

- Za diamantna rezila za suho rezanje je nujno treba poskrbeti za zadosten pretok zraka okrog rezilne plošče, da se tako zniža temperatura. Zato diamantna rezila za suho rezanje priporočamo le za uporabo s prekinitvami. Po nekaj sekundah delovanja se mora diamantno rezilo prosto vrteti proč od območja rezanja. Tako pretok zraka okrog rezila zniža temperaturo diamantnega rezila.

### Diamantna rezila – zahteve



**OPOZORILO:** Diamantni segment (T1) mora biti širši od rezila (T2). S tem preprečite ukleščenje v zarezi in povratni udarec.

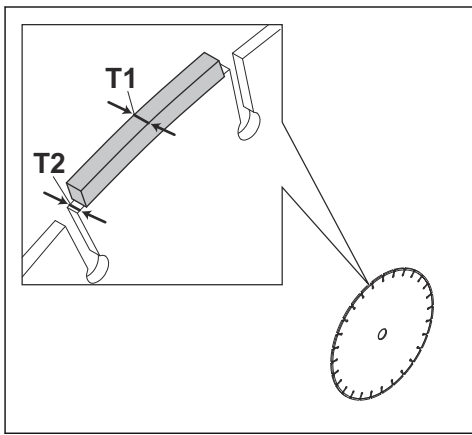

**OPOZORILO:** Ne uporabljajte diamantnih rezil s pozitivnimi cepilnimi koti.

drugačen sistem varovanja, ki ne štiti pred nevarnostmi, ki veljajo za rezila za les.

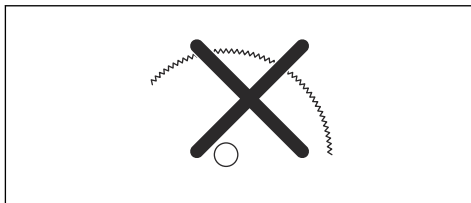

Uporaba tega brusilnega rezalnika skupaj z rezilom s karbidnim rezilom je jasna kršitev delovno-varnostnih predpisov.

Husqvarna se zaveda, da lahko številni strokovno izurjeni organi za javno varnost in strokovnjaki na področju varnosti (gasilci) zaradi nevarne narave in nujnih okoliščin, ki so povezane z gašenjem ognja in rešilnimi operacijami, ki jih izvajajo, v določenih nujnih situacijah uporabijo ta brusilni rezalnik s karbidnimi rezili, saj ta režejo veliko različnih vrst ovir in materialov, poleg tega bi z menjavo rezila tratili dragoceni čas. Pri uporabi tega brusilnega rezalnika se morate ves čas zavedati, da imajo karbidna rezila pri nepravilni uporabi večji povratni udarec kot diamantna rezila. Pri karbidnih rezilih lahko koščki materiala tudi letijo v smeri od rezila.

To so razlogi, da lahko brusilni rezalnik s karbidnim rezilom uporabljalo le popolnoma izurjeni strokovnjaki za javno varnost, ki se zavedajo tveganj, povezanih s takšno uporabo, in ga uporabljajo le v takšnih nujnih situacijah, v katerih se oceni, da uporaba drugih orodij ne bi bila dovolj uspešna in učinkovita pri reševalnih operacijah ali gašenju požara. Nikoli ne smete uporabljati brusilnega rezalnika s karbidnim rezilom za rezanje lesa v nereševalnih operacijah.

## Preverjanje gredi vretena in prirobničnih podložk

**POZOR:** Uporabljajte le prirobnične podložke HUSQVARNA, katerih najmanjši premer znaša 105 mm/4,1 palce.

**OPOZORILO:** Ne uporabljajte pokvarjenih, obrabljenih ali umazanih prirobničnih podložk. Uporabljajte le prirobnične podložke enake velikosti. Zaradi nepravilnih prirobničnih podložk se lahko rezilna plošča poškoduje ali zrahlja.

Ko zamenjate rezilno ploščo, pregledajte gred vretena in prirobnične podložke.

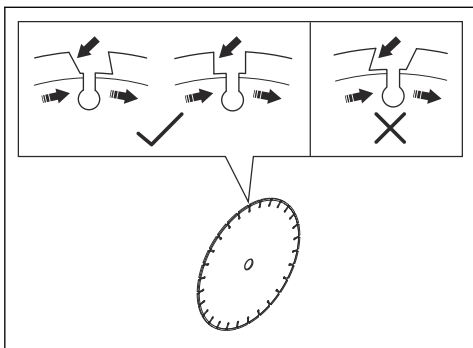

**OPOZORILO:** Ne uporabljajte diamantnih rezil z razmikom med segmenti, ki presega 10 mm (A).

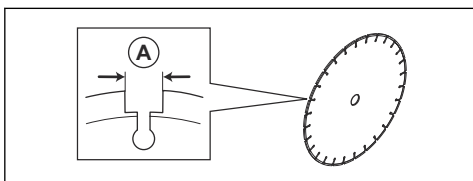

**OPOZORILO:** Ne uporabljajte diamantnih rezil z debelino, ki presega najvišjo priporočeno vrednost, glejte *Priporočene dimenzije rezilne plošče na strani 87.*

**OPOZORILO:** V nekaterih okoliščinah rezanja ali pri rezanju z obrabljenimi rezili lahko pride do povečane obrabe na straneh segmentov. Rezilo zamenjajte, preden je obrabljeno.

## Zobata rezila

**OPOZORILO:** Nikoli ne uporabljajte rezil z zobmi, na primer rezil za rezanje lesa, krožnih zobatih rezil, karbidnih rezil. Nevarnost povratnega udarca je bistveno povečana in konice se lahko odlomijo in odletijo pod visokimi hitrostmi. Nepredvidnost lahko povzroči težko telesno poškodbo ali celo smrt.

**OPOZORILO:** Vladni predpisi zahtevajo drugo vrsto zaščite za karbidna rezila, ki ni na voljo za brusilne rezalnike – 360-stopinjsko zaščito. Brusilni rezalniki (ta žaga) uporabljajo diamantna rezila in imajo



1. Prepričajte se, da navoji na gredi vretena niso poškodovani. Zamenjajte poškodovane dele.

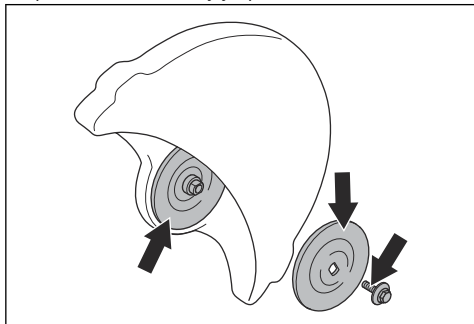

2. Prepričajte se, da so stična območja na rezilni plošči in prirobnicnih podložkah nepoškodovana. Zamenjajte poškodovane dele.
3. Prepričajte se, da so prirobnicne podložke čiste in ustreznih dimenzij.
4. Prepričajte se, da se prirobnicne podložke prosto vrtijo na gredi vretena.

## Preverjanje osne puše

Z osnimi pušami je izdelek pritrjen na sredinsko odprtino rezilne plošče. Izdelek je dobavljen z eno od naslednjih dveh vrst osnih puš:

- Osna puša, ki se lahko obrne na drugo stran in se uporablja za sredinske odprtine velikosti 20 mm/ 0,79 palcev ali 25,4 mm/1 palec.
- Osna puša velikosti 25,4 mm/1 palec.
- Na nalepki na ščitniku rezila je navedena nameščena osna puša in specifikacije za ustrezne rezilne plošče.

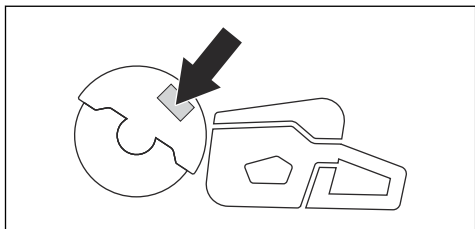

- Prepričajte se, da velikost sredinske odprtine rezalne plošče ustreza nameščeni osni puši. Premer sredinske odprtine je natisnjen na rezilni plošči.
- Uporabljajte samo osne puše HUSQVARNA.

## Pregled smeri vrtenja rezilne plošče

1. Poiščite puščice na zadnjem ščitniku jermena, ki kažejo smer vrtenja gredi vretena.

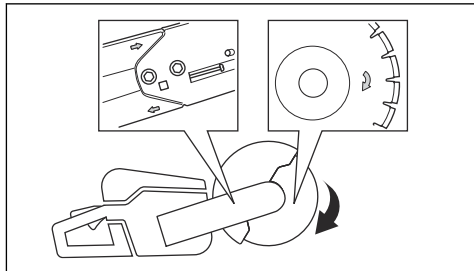

2. Poiščite puščico na rezilni plošči, ki kaže smer vrtenja rezilne plošče.
3. Prepričajte se, da so puščice na rezilni plošči in na gredi vretena obrnjene v isto smer.

## Namestitev rezilne plošče



**OPOZORILO:** Prepričajte se, da je motor izklopljen in da je izklopno stikalo v položaju STOP.



**OPOZORILO:** Pri sestavljanju izdelka vedno nosite zaščitne rokavice.

1. Preglejte prirobnicne podložke in gred vretena. Glejte *Preverjanje gredi vretena in prirobnicnih podložk na strani 72*.
2. Potisnite nazaj in zadržite SmartGuard v uvlečenem položaju.

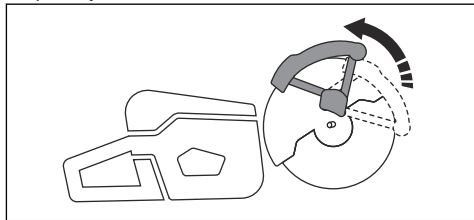

**Opomba:** Ta korak velja samo za K 7000 SmartGuard.

3. Rezilno ploščo položite na osno pušo (A) med notranjo prirobnico podložko (B) in prirobnico podložko (C). Obrnite prirobnico podložko, dokler ni pritrjena na gred.

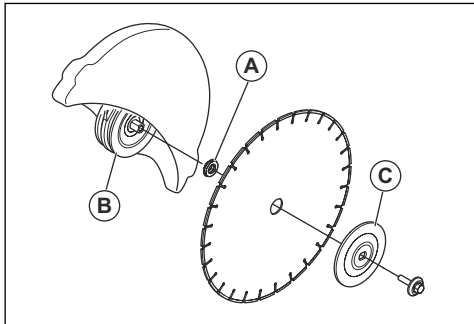

4. V odprtino sprednjega ščitnika jermena vstavite orodje in rezilno ploščo obračajte, dokler se gred ne zaklene.

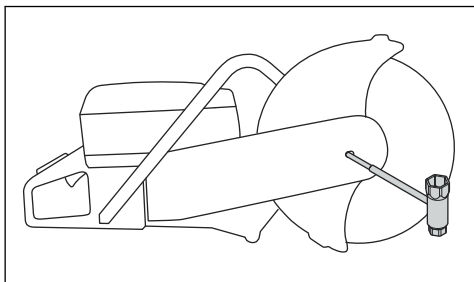

5. Zategnite vijak rezilne plošče z zateznim momentom 25 Nm/18,5 ft-lb.

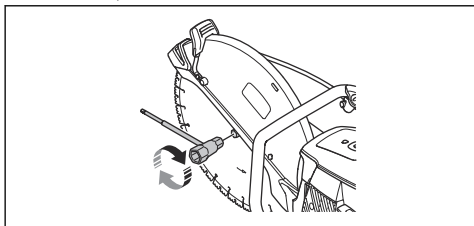

## Obracanje rezalne glave



**OPOZORILO:** Z obrnjeno rezalno glavo režite le, če standardni postopek ni mogoč.

Izdelek ima rezalno glavo, ki jo je mogoče obrniti in ki vam omogoča rezanje v neposredni bližini stene ali tal. Z obrnjeno rezalno glavo režite le, če standardni postopek ni mogoč. Če pride do povratnega udarca, je izdelek težje nadzorovati, če je rezalna glava obrnjena. Razdalja med rezilno ploščo in središčem izdelka je daljša, kar pomeni, da se ročaj in rezilna plošča ne

ujemata. To negativno vpliva na ravnovesje izdelka, prav tako pa je izdelek težje držati, če je rezilna plošča priščipnjena ali zadržana v območju povratnega udarca. Glejte *Območje povratnega udarca na strani 75*.



**OPOZORILO:** Prepričajte se, da je motor izklopljen in da je napajalni vtič izključen.



**OPOZORILO:** Pri sestavljanju izdelka vedno nosite zaščitne rokavice.

1. Za odstranjevanje spodnjega rezila si oglejte *Namestitve rezilne plošče na strani 73*.
2. Najprej sprostite 2 vijaka, nato pa še nastavitveni vijak, da se sprostí napetost jermena.

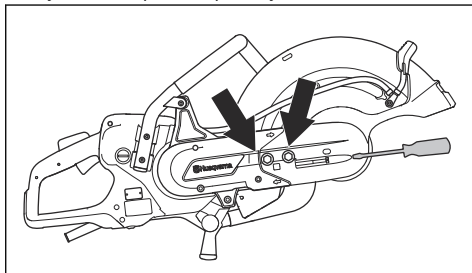

3. Odstranite vijake in odstranite ščitnik jermena.

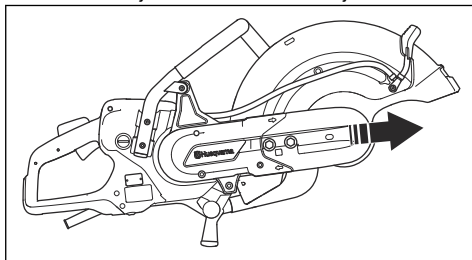

4. S ščitnika rezila odklopite nastavek vodne cevi, vodno cev in ročaj. Odstranite omejilo.
5. Odstranite jermen z jermenice.

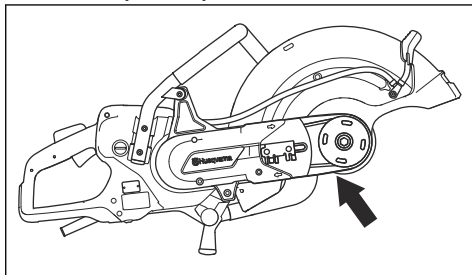

6. Ohišje ležaja obrnite v nasprotno smer in namestite omejilo.

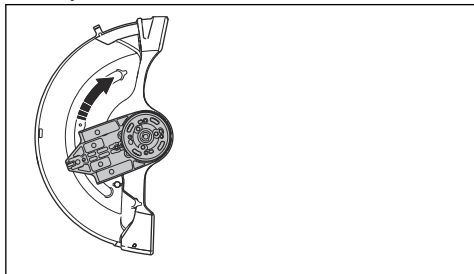

7. Rezalno glavo namestite na drugo stran izdelka.

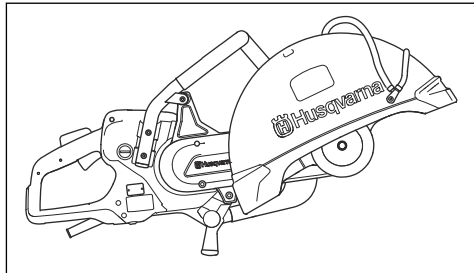

8. Zategnite pogonski jermen. Glejte *Prilagoditev napetosti pogonskega jermena na strani 83*.
9. Na vrh ščitnika rezila priključite nastavek vodne cevi in vodno cev.

## Delovanje

### Uvod



**OPOZORILO:** Preden začnete uporabljati izdelek, morate prebrati in razumeti poglavje o varnosti.

### Povratni udarec



**OPOZORILO:** Povratni udarci so nenadni in so lahko zelo nevarni. Brusilni rezalnik lahko odleti v smeri navzgor in nazaj proti uporabniku, pri čemer se rezilo še vedno vrti, in povzroči resne ali celo smrtne poškodbe. Pomembno je, da pred začetkom uporabe izdelka razumete, kako lahko pride do povratnega udarca.

Povratni udarec je nenaden pomik v smeri navzgor, ki se lahko zgodi, če je rezilo v območju povratnega udarca stisnjeno ali zaustavljeno. Večina povratnih udarcev je šibkih in niso zelo nevarni. Vendar je povratni udarec lahko zelo močan in povzroči, da brusilni rezalnik odleti v smeri navzgor in nazaj proti uporabniku, pri čemer se rezilo še vedno vrti, in povzroči resne ali celo smrtne poškodbe.

### Reaktivna sila

Med rezanjem je vedno prisotna reaktivna sila. Sila povleče izdelek v nasprotni smeri vrtenja rezila. Večino časa je ta sila nepomembna. Če je rezilo stisnjeno ali

zaustavljeno, je reaktivna sila močna in zato je nadzor brusilnega rezalnika otežen.

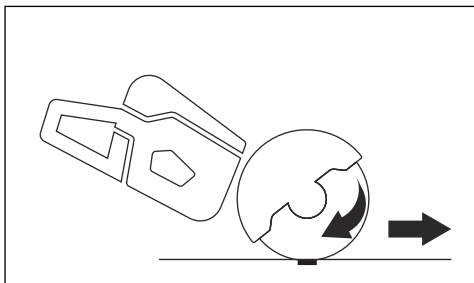

Izdelka nikoli ne premikajte, ko se rezalna oprema vrti. Girokopske sile lahko omejujejo zeleno gibanje

### Območje povratnega udarca

Območja povratnega udarca rezila nikoli ne uporabljajte za rezanje. Če je rezilo stisnjeno ali zaustavljeno v območju povratnega udarca, reaktivna sila potisne brusilni rezalnik v smeri navzgor in nazaj proti uporabniku, pri čemer se rezilo še vedno vrti, in povzroči resne ali celo smrtne poškodbe.

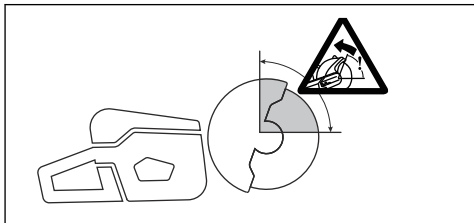

## Krožni povratni udarec

Do krožnega povratnega udarca pride, ko se rezilna plošča ne premika prosto v območju povratnega udarca.

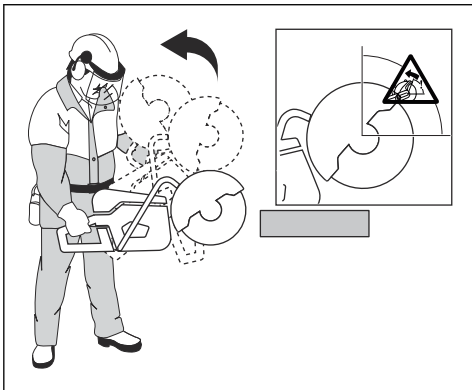

## Zagozdenje pri povratnem udarcu

Če se pri rezanju uporablja območje povratnega udarca, reaktivna sila povzroči, da se rezilo zagozdi v vrez. Ne uporabljajte območja povratnega udarca. Če želite preprečiti zagozdenje pri povratnem udarcu, uporabite spodnji del rezila.

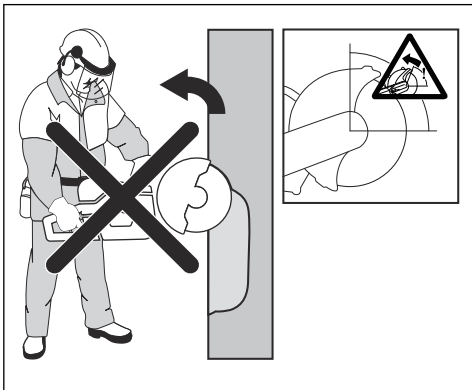

## Stisk rezila pri povratnem udarcu

To se zgodi, ko se vrez zapre in stisne rezilo. Če je rezilo stisnjeno ali zaustavljeno, je reaktivna sila močna in zato je nadzor brusilnega rezalnika otežen.

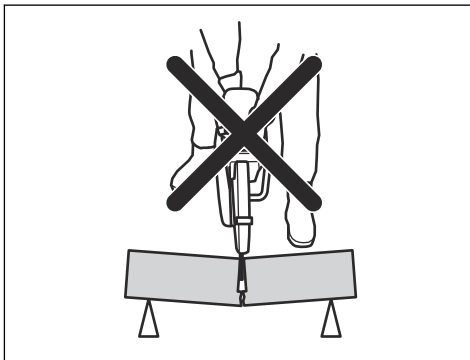

Če je rezilo stisnjeno ali zaustavljeno v območju povratnega udarca, reaktivna sila potisne brusilni rezalnik v smeri navzgor in nazaj proti uporabniku, pri čemer se rezilo še vedno vrti, in povzroči resne ali celo smrtne poškodbe. Bodite pozorni na morebitno premikanje obdelovanca. Če obdelovanec pri rezanju ni pravilno podprt in se obrača, lahko pritisne na rezilo in povzroči povratni udarec.

## Rezanje cevi

Pri rezanju cevi morate biti izjemno previdni. Če cev ni ustrezno podprta in rez ostane odprt, je lahko rezilo rahlo priščipnjeno. Še posebej bodite pozorni pri rezanju cevi z lijakastim koncem ali cevi v jarku, ki se lahko, če ni pravilno podprta, povesi in stisne rezilo.

Če se pipa povesi in zapre rez, bo pritisnila na rezilo v območju povratnega udarca in lahko pride do močnega povratnega udarca. Če je cev pravilno podprta, se bo konec cevi spustil, rez se bo odprl in ne bo prišlo do pritiskanja na rezilo.

Cev podložite tako, da se med rezanjem ne more premakniti ali zavrteti. Rez se mora odpreti, da se izognete ukleščenju rezila.

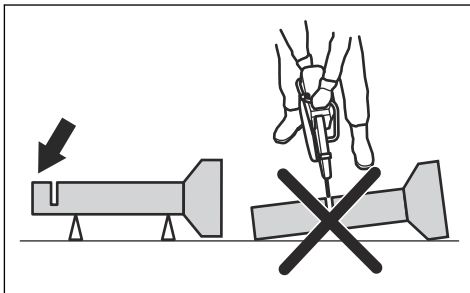

## Rezanje v manjše cevi



**OPOZORILO:** Če je rezilo priščipnjeno v območju povratnega udarca, pride do močnega povratnega udarca.

Če je cev manjša od največje globine rezanja izdelka, lahko rezanje opravite v 1 koraku od zgoraj navzdol.

- Cev prerežite od zgoraj navzdol.

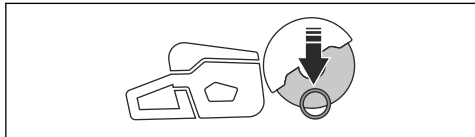

## Rezanje v večje cevi



**OPOZORILO:** Če je rezilo priščipnjeno v območju povratnega udarca, pride do močnega povratnega udarca.

Če je cev večja od največje globine rezanja izdelka in je ni mogoče valjati, je treba postopek rezanja razdeliti v 5 korakov.

- Cev razdelite na 5 delov. Te odseke in linijo za razrez označite. Okrog cevi vrežite plitek vodilni utor.

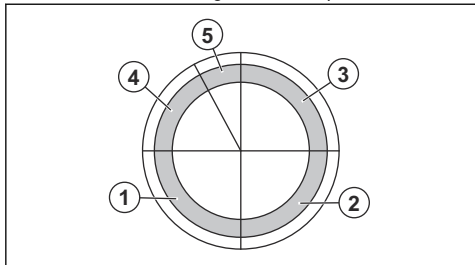

- Te odseke odrežite v 5 korakih. V vsakem koraku so smeri rezanja prikazane s puščicami.

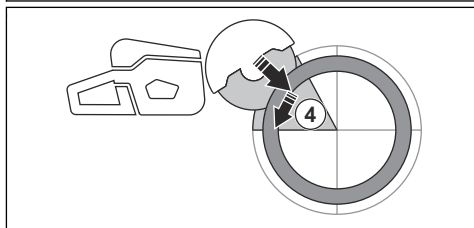
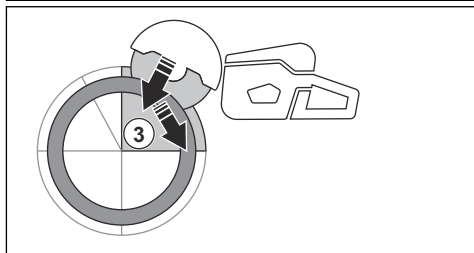
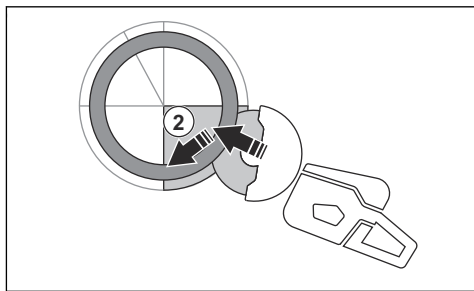
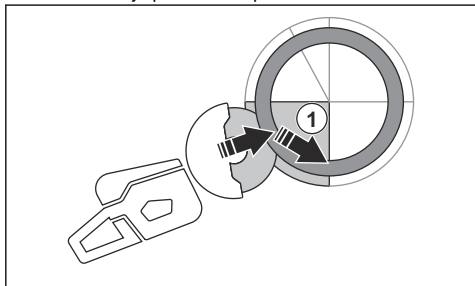

- Končen ločevalni rez naredite tako, da rezilo povlečete od vrha cevi navzdol. Pri tem ne uporabite zgornjega kvadranta rezila. Za najvišjo zaščito prilagodite ščitnik rezila tako, da je pomaknjen povsem naprej.

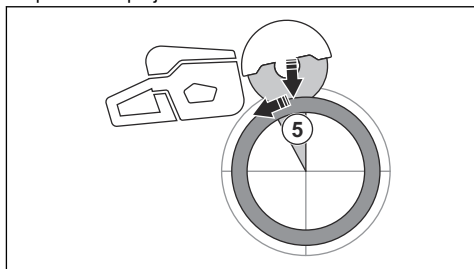

**OPOZORILO:** Če je cev pravilno podprta, rezilo ne bo ukleščeno, ko je ločeno v 5. koraku. Vendar bodite pozorni, če je rezilo ukleščeno med končnim ločevanjem. Če je rezilo ukleščeno v spodnjem delu, lahko izdelek povleče naprej in stran od upravljavca, kar lahko povzroči krožni povratni udarec.

## Preprečevanje povratnega udarca



**OPOZORILO:** Izdelka ne uporabljajte v situacijah, kjer obstaja nevarnost povratnega udarca. Med uporabo brusilnega rezalnika bodite previdni in se prepričajte, da rezilo nikoli ni priščipnjeno v območju povratnega udarca.



**OPOZORILO:** Pri vstavljanju rezila v obstoječi rez bodite zelo previdni.



**OPOZORILO:** Obdelovanec se med rezanjem ne sme premikati.



**OPOZORILO:** Samo vi in ustrezen način uporabe lahko odpravite povratni udarec in nevarnosti, povezane z njim.

- Obdelovanec obvezno podprite tako, da bo rez med rezanjem ostal odprt. Če je rez odprt, ni možnosti povratnega udarca. Če je rez zaprt in priščipne rezilo, lahko pride do povratnega udarca.

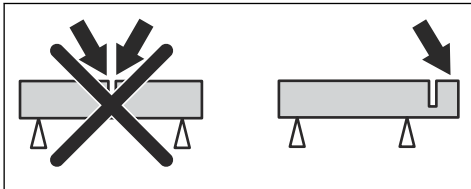

## Pred delom z izdelkom

- Natančno preberite navodila za uporabo in se prepričajte, da ste jih razumeli.
- Izvajajte vsakodnevno vzdrževanje. Glejte *Urnik vzdrževanja na strani 83*.
- Zagotovite, da je enota za napajanje priklopljena v ozemljeno električno vtičnico.
- Omrežna napetost mora biti združljiva s specifikacijo na tipski ploščici na izdelku.
- Poskrbite, da se v delovnem območju ne zadržujejo tretje osebe.
- Med rezanjem morate biti v varnem in stabilnem položaju.
- Vedno uporabljajte enoto za napajanje z napravo RCD. Glejte navodila za uporabo enote za napajanje.
- Prepričajte se, da je priključek za vodo priključen na dovod vode. Glejte *Prikllop dovoda vode na strani 80*.

## Manj prahu med delovanjem

Izdelek ima komplet za mokro rezanje, ki poskrbi za manjšo količino škodljivega prahu v zraku med rezanjem. Komplet za mokro rezanje porabi malo vode.

- Po možnosti uporabite rezilne plošče za mokro rezanje z vodnim hlajenjem. Glejte *Diamantna rezila za mokro rezanje na strani 71*.
- Z ventilom prilagodite tok vode. Ustrezni tok se razlikuje za različne vrste opravil.
- Prepričajte se, da je pritisk vode ustrezen. Glejte *Tehnični podatki na strani 86*. Če se cev za vodo sname z vira, je pritisk vode, ki se dovaja, morda previsok.

## Osnovne tehnike uporabe



**OPOZORILO:** Izdelka ne vlecite v eno smer. To lahko namreč prepreči premikanje rezilne plošče. Rezalna plošča se lahko zlomi in poškoduje uporabnika ali druge osebe v bližini.



**OPOZORILO:** Ne brusite s stranjo rezalne plošče. Rezalna plošča se lahko zlomi in poškoduje uporabnika ali druge osebe v bližini. Uporabljajte samo rob rezila.



**OPOZORILO:** Prepričajte se, da je rezilna plošča pravilno nameščena in da ne kaže znakov poškodb.



**OPOZORILO:** Preden zarezete v obstoječi rez, ki je bil izdelan z drugim rezilom, se prepričajte, da reza ni tanjša od trenutnega rezila, saj lahko to povzroči zatikanje v reži in posledičen povratni udarec.



**OPOZORILO:** Pri rezanju kovin prihaja do iskrenja, kar lahko povzroči požar. Izdelka ne uporabljajte v bližini vnetljivih snovi ali plinov.

- Izdelek je namenjen rezanju z diamantnimi rezili, ki so primerni za hitre ročne izdelke. Izdelka se ne sme uporabljati z drugimi vrstami rezil ali za drugačno delovanje.
- Preverite, ali je za vrsto materiala, ki ga želite rezati, nastavljena pravilna rezilna plošča. Za navodila glejte poglavje *Rezilne plošče na strani 70*.
- Ne režite materialov iz azbesta.
- Če je motor vklopljen, ohranite varno razdaljo od rezilne plošče. Vrtečega rezila ne poskušajte zaustaviti s katerim koli delom telesa. Dotik vrtljivega

rezila, tudi v primeru, da je motor izklopljen, lahko povzročijo resne poškodbe ali smrt.

- Poskrbite, da se v delovnem območju ne zadržujejo tretje osebe.
- Rezilna plošča se po tem, ko se sprožilec plina sprostí, vrtil še nekaj časa. Preden izdelek premaknete ali ga položite na tla, se prepričajte, da se je rezilna plošča zaustavila. Če morate rezilno ploščo zaustaviti hitro, se z njo nežno dotaknite trde površine.
- Izdelka ne premikajte, če je motor vklopljen.
- Izdelek držite z 2 rokama. Izdelek čvrsto držite tako, da z rokama popolnoma objemate plastične ročaje z izolacijo. Z desno roko morate držati zadnji ročaj, z levo pa sprednjega. Tovrsten oprijem morajo upoštevati vsi upravljavci. Brusilnega rezalnika ne upravljajte z eno roko.

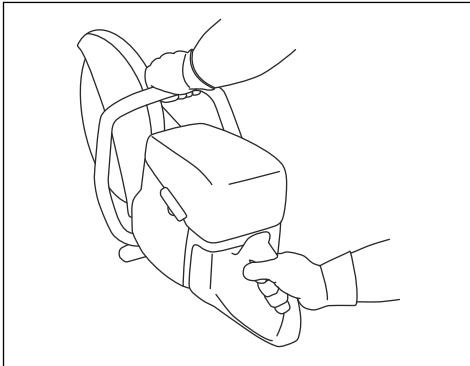

- Prepričajte se, da ste v varnem položaju in da se lahko rezalna plošča prosto premika.
- Stojte vzporedno z rezalno ploščo. Ne stojte za rezalno ploščo. Če pride do povratnega udarca, se bo žaga premaknila v ravnini rezalne plošče.

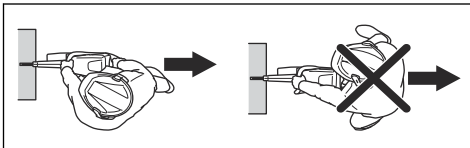

- Ko je motor vklopljen, se ne oddaljajte od izdelka. Preden se oddaljate od izdelka, ustavite motor in se prepričajte, da ne obstaja nevarnost neželenega zagona.
- Uporabite ročico za prilagoditev ščitnika rezila, če želite prilagoditi zadnji del ščitnika tako, da se tesno prilega obdelovancu. Ščitnik prepreči in zbira delce in iskre, ki nastajajo pri rezanju materiala, ter jih odvaja stran od upravljavca. Ščitniki rezalne opreme

morajo biti med vklopom izdelka obvezno nameščeni.

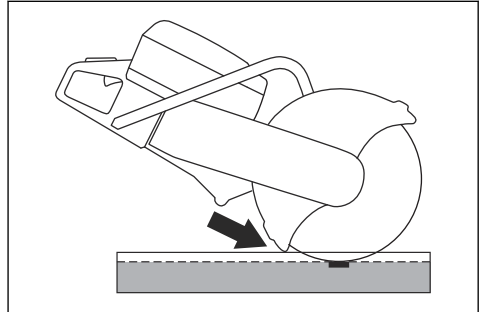

- Za rezanje ne uporabite območja povratnih udarcev rezila. Za navodila glejte poglavje *Območje povratnega udarca na strani 75*.
- Izdelka ne uporabljajte, če delovno območje ni prazno in če z nogami in telesom ne zavzimate stabilnega položaja.
- Nikoli ne žagajte nad višino ramen.
- Ne režite z lestve. Če je rez višje od višine ramen, uporabite ploščad ali oder. Ne hodite predaletč.

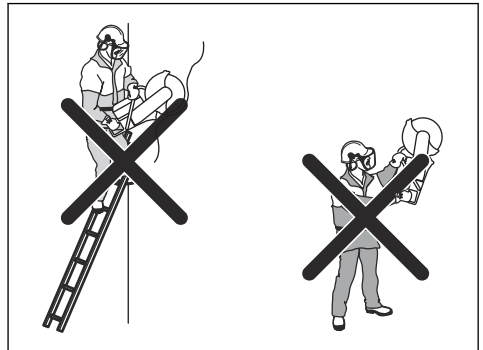

- Stojte na primerni razdalji od obdelovanca.
- Preverite, ali se rezalna plošča ob zagonu stroja lahko neovirano vrtil.
- Rezalno ploščo nežno vstavite pri najvišji hitrosti (polna moč). Ohranajte najvišjo hitrost, dokler ne končate z rezanjem.
- Pustite izdelku, naj opravi delo. Ne potiskajte rezalne plošče.

- Žagajte tako, da je rezilo popolnoma vertikalno. Stranski pritisk lahko poškoduje rezilo ter je izjemno nevaren.

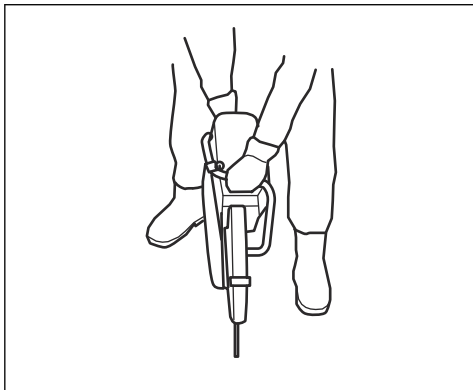

- Rezilo počasi pomikajte naprej in nazaj, da nastane majhna kontaktna površina med rezilom in materialom, ki ga nameravate rezati. Tako znižate temperaturo rezila in zagotovite učinkovito rezanje.

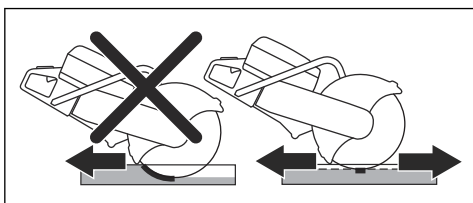

## Osnovne tehnike uporabe K 7000 SmartGuard



**OPOZORILO:** Funkcija SmartGuard je izklopljena, če je SmartGuard ročno umaknjen. SmartGuard ročno umaknite le, če je to potrebno in če ne obstaja nevarnost povratnega udarca.

SmartGuard zagotavlja boljšo pokritost rezila. Tako se zmanjša nevarnost dotika rezila, če pride do povratnega udarca.

- SmartGuard lahko umaknete ročno z ročajem SmartGuard.
- Ročaj SmartGuard držite s prstom leve roke, s preostalimi prsti pa obenem primate sprednji ročaj.

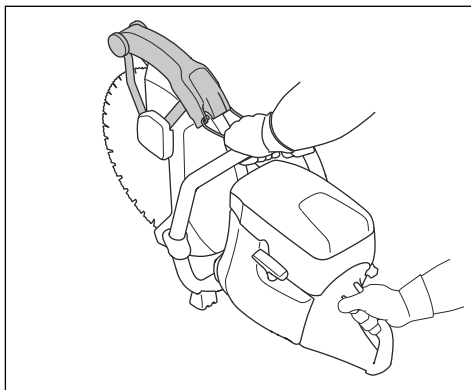

## Preverjanje naprave RCD, 3 faza

1. Zaženite izdelek, glejte *Zagon izdelka na strani 81*.
2. Poglejte v odprtine za pregled in pritisnite gumb za testiranje naprave RCD.

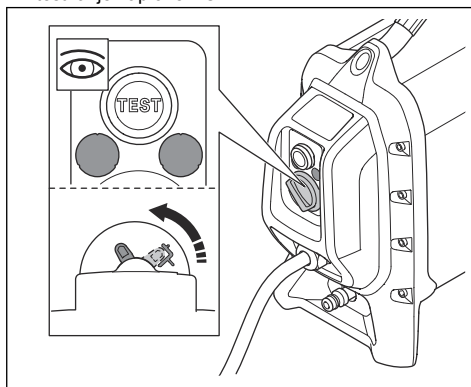

3. Prepričajte se, da se naprava RCD premika in da prekine napajanje izdelka.
4. Zavrtite gumb za ponastavitev naprave RCD, da jo ponastavite.

## Priklp dovoda vode



**POZOR:** Pri uporabi izdelka obvezno uporabljajte vodo. Voda med suhim rezanjem zniža temperaturo izdelka.



**POZOR:** Med rezanjem lahko z ustreznim vodnim tlakom ohranite jedro in dele diamantnega rezila hladne. Diamantnih rezil za mokro rezanje ni mogoče uporabljati, če so suha.



1. Cev za vodo priključite na dovod vode. Za najnižji dovoljen pretok vode glejte poglavje *Tehnični podatki na strani 86*.

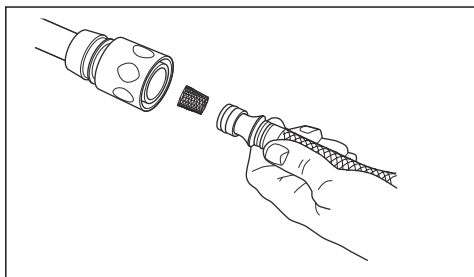

**Opomba:** Nastavek cevi izdelka ima filter.

2. Če želite odpreti ventil za vodo, pritisnite zaklep sprožilca plina.

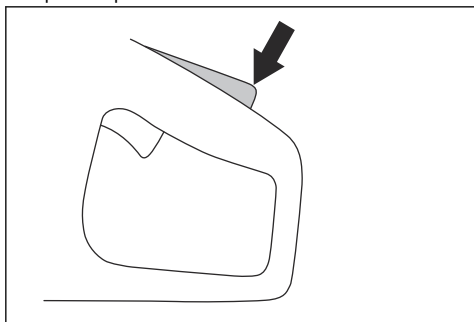

3. Pretok vode med delovanjem prilagajajte s palcem.

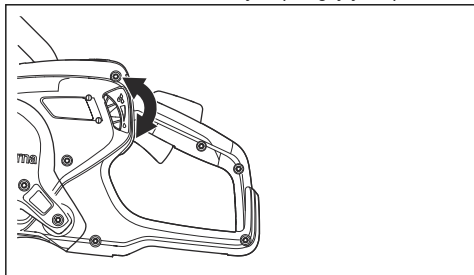

## Suho rezanje



**POZOR:** Diamantna rezila za suho rezanje priporočamo le za uporabo s prekinitvami.



**POZOR:** Za znižanje temperature vedno uporabljajte zadosten pretok zraka okoli rezalne plošče.

1. Za prilagoditev smeri vode obrnite gumb za 180°.

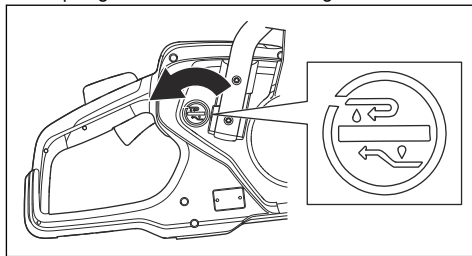

2. Za zaustavitev pretoka vode pritisnite gumb.

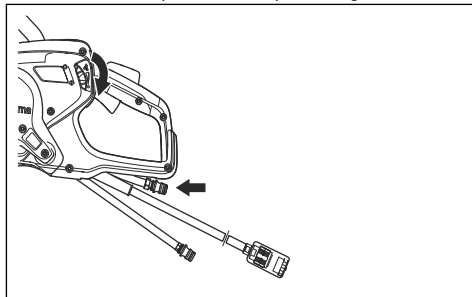

Voda teče skozi povratno cev.

## Zagon izdelka

1. Zadnji ročaj pridržite z desno roko.

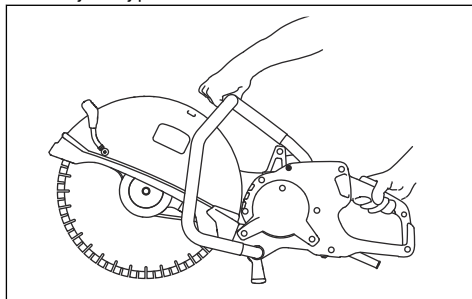

2. Pritisnite zaklep sprožilca plina in pridržite sprožilec plina.
3. Izdelek naj 30 sekund deluje brez obremenitve.

## Izklop izdelka



**OPOZORILO:** Rezalna plošča se vrti še nekaj časa potem, ko se je motor ustavil. Prepričajte se, da se lahko rezilna plošča prosto vrti, dokler se v celoti ne ustavi. Če morate rezilno ploščo zaustaviti hitro, se z njo nežno dotaknite trde površine. Nevarnost resnih poškodb.

Za zaustavitev motorja sta na voljo 2 postopka.

- Za zaustavitev motorja sprostite sprožilec plina.

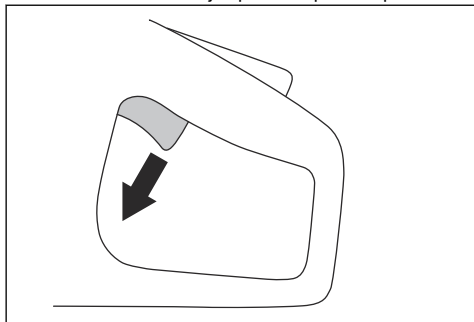

- Pritisnite gumb za zaustavitev stroja na enoti za napajanje. Glejte navodila za uporabo enote za napajanje.

## Indikatorske lučke na izdelku

Indikacija	Vzrok	Korak
1 zelena lučka utripa:	Izdelek je priključen na enoto za prevajanje in je pripravljen za uporabo.  Izhodna moč je med uporabo nižja od 70 % najvišje razpoložljive izhodne moči.	Ni navedeno
2 zeleni lučki utripata:	Izhodna moč med uporabo sega 70–90 % najvišje razpoložljive izhodne moči.	Ni navedeno
3 zeleni lučki utripata:	Hitrost rezanja je na najboljši možni ravni.  Izhodna moč je med uporabo 90 % najvišje razpoložljive izhodne moči.	Ni navedeno
3 zelene in 1 rumena lučka utripajo.	Izhodna moč se zmanjša.	Zmanjšajte obremenitev.
3 zelene lučke, 1 rumena in 1 rdeča lučka utripajo.	Izdelek je prevroč.	Zmanjšajte obremenitev ali povečajte pretok vode oziroma pretok zraka, da znižate temperaturo.
Vse lučke za prikaz stanja utripajo.	Izdelek je prevroč.	Zmanjšajte obremenitev ali povečajte pretok vode oziroma pretok zraka, da znižate temperaturo.
	Moč je zmanjšana.	Povečajte pretok vode oziroma pretok zraka, da znižate temperaturo.
	Sistem se samodejno zaustavi.	Enoto za napajanje postavite na mesto z nižjo temperaturo.  Zamenjajte zračni filter.

# Vzdrževanje

## Uvod



**OPOZORILO:** Pred izvajanjem vzdrževalnih del na izdelku morate prebrati in razumeti poglavje o varnosti.

Za servisiranje in popravila na izdelku posebno usposabljanje ni potrebno. Jamčimo vam dostop do strokovnih popravil in servisa. Če vaš prodajalec ni

pooblaščen serviser, ga povprašajte, kje je naslednja najbližja pooblaščenca servisna delavnica.

Za nadomestne dele se obrnite na prodajalca HUSQVARNA ali pooblaščenno servisno delavnico.

## Urnik vzdrževanja

V urniku vzdrževanja je naveden potreben interval vzdrževanja izdelka. Intervali so preračunani glede na dnevno uporabo izdelka.

	Dnevno	Tedensko ali vsakih 40 ur	Mesečno
<b>Očistite</b>	Zunanje čiščenje		
<b>Funkcionalni pregled</b>	Splošen pregled	Sistem za dušenje tresljam*	
	Sistem za dovod vode	Pogonski jermen	
	Zaklep ročice plina*		
	Ščitnik rezila in SmartGuard*		
	Rezalna plošča*		Pogonski disk

\* Glejte *Varnostne naprave na izdelku na strani 67.*

\*\* Glejte *Namestitve rezilne plošče na strani 73.*

## Zunanje čiščenje



**OPOZORILO:** Izdelka ne čistite z visokotlačnim čistilnikom.

- Za zunanje čiščenje izdelek po vsakem dnevu obratovanja splaknite s čisto vodo. Po potrebi uporabite krtačo.

## Izvajanje splošnih pregledov

- Prepričajte se, da so matice in vijaki na izdelku dobro priviti.
- Prepričajte se, da kablji na izdelku niso v položaju, v katerem bi se lahko poškodovali.
- Preverite, ali so električni deli poškodovani. Ne uporabljajte izdelka, ki je poškodoval električne dele.

## Prilagoditev napetosti pogonskega jermena

Pogonski jermen je pravilno napet, ko je nastavitvena matica nasproti oznake na pokrovu pogonskega jermena.

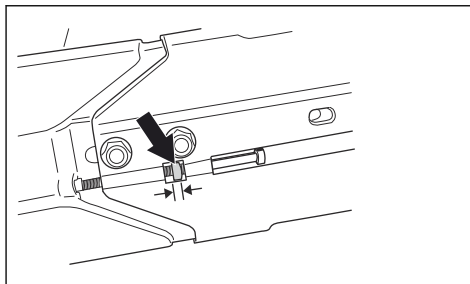

Po 1 uri delovanja privijte nov pogonski jermen.

1. Sprostite 2 vijaka, s katerima je rezalna glava pritrjena na izdelek.

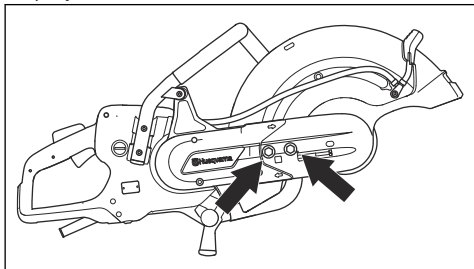

2. Obrčajte nastavitvene vijake, dokler ni nastavitvena matica nasproti oznaki na pokrovu pogonskega jermena.

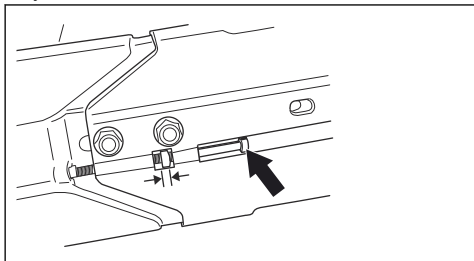

3. Uporabite kombinirani ključ in privijte 2 vijaka, s katerima je rezalna glava pritrjena na izdelek.

### Zamenjava pogonskega jermena

1. S ključem obrnite vijak za rezilno ploščo v nasprotni smeri urinih kazalcev, da odstranite rezilno ploščo.

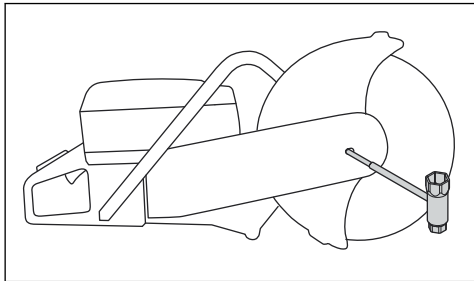

2. Najprej sprostite 2 vijaka, nato pa še nastavitveni vijak, da se sprostí napetost jermena.

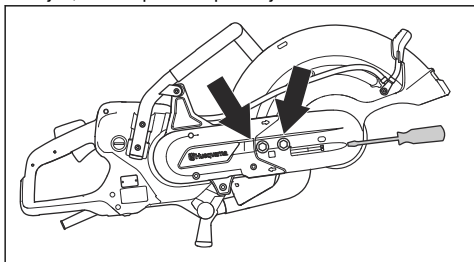

3. Odstranite 2 vijake in odstranite ščitnik jermena.

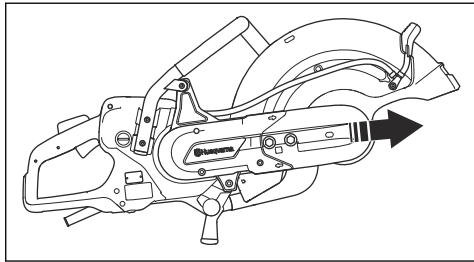

4. Odstranite jermen z jermenice.

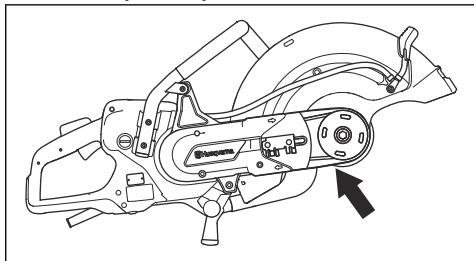

**Opomba:** Rezalno glavo lahko odstranite z izdelka.

5. Odvijte 2 vijaka, s katerimi je pritrjen ščitnik jermena.

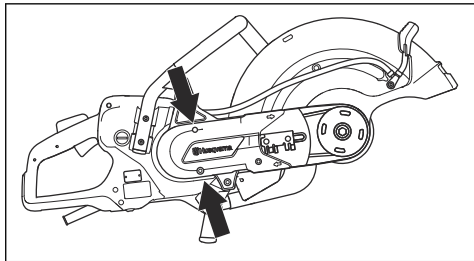

6. Odstranite zadnji ščitnik jermena.
7. Zamenjajte pogonski jermen.
8. Montaža poteka v obratnem vrstnem redu. Za namestitev rezilne plošče glejte *Namestitev rezilne plošče na strani 73*.

## Prevoz in skladiščenje

- Med transportom izdelek zavarujte, da preprečite poškodbe in nesreče.
- Pred prevažanjem ali shranjevanjem izdelka odstranite rezilno ploščo.
- Izdelek skladiščite v zaklenjenem prostoru, tako da otroci ali osebe, ki niso primerne za rokovanje z izdelkom, do izdelka ne morajo dostopati.
- Rezilne plošče shranjujte na suhem mestu, kjer ni zmrzali.
- Iz izdelka odklopite vir napajanja.
- Pred sestavljanjem preglejte vse nove in uporabljene rezilne plošče in preverite, ali je med prevozom ali shranjevanjem prišlo do poškodb.

## Odstranitev

Simboli na izdelku ali njegovi embalaži opozarjajo, da izdelka ne smete obravnavati kot gospodinjskega odpadka. Odnesti ga je treba v ustrezno zbirališče, kjer bodo poskrbeli za recikliranje električnih in elektronskih naprav.

Z zagotavljanjem pravilne obravnave izdelka boste pomagali preprečiti njegov morebiten škodljiv učinek na okolje in ljudi, do katerega bi lahko prišlo, kot posledica nepravilnega upravljanja z odpadki. Podrobnejše informacije o recikliranju tega izdelka lahko dobite v svoji občini, v komunalnem podjetju ali v trgovini, kjer ste ga kupili.

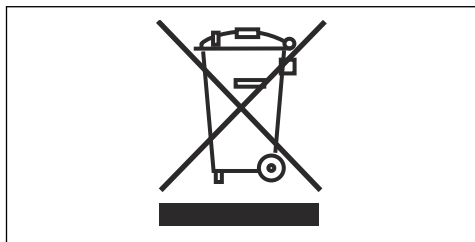

## Tehnični podatki

### Tehnični podatki

<b>Motor</b>	
Elektro motor	HF = visokofrekvenčno
3-fazno delovanje, moč motorja – najv. kW	5,5
1-fazno delovanje, moč motorja – najv. kW	3
1-fazno, V	120–240
<b>Teža</b>	
K 7000 brez rezalne plošče in paketa kablov, lbs/kg	21,6/9,8
K 7000 SmartGuard brez rezalne plošče in paketa kablov, lbs/kg	23,8/10,8
K 7000 paket kablov, lbs/kg	4,2/1,9
<b>Vreteno, pogonska gred</b>	
Najvišja hitrost vretena, vrt/min	4300
Najvišja periferna hitrost, ft/min ali m/s	18000 ali 90
<b>Priključek za vodo</b>	
Vodno ohlajanje rezila	Da
Priporočen tlak vode, PSI/bar	7–116 (0,5–8)
Najnižji priporočen pretok vode, l/min, gal/min	0,5 pri temperaturi vode 15°C, 0,5 pri temperaturi vode 59 F
Priključitev mazalne šobe	Vrsta Gardena
<b>Emisije hrupa <sup>1</sup></b>	
Raven zvočne moči, izmerjena v dB (A)	104
<b>Raven hrupa<sup>2</sup></b>	
Raven zvočnega tlaka pri uporabnikovem ušesu v dB (A)	93
<b>Ekvivalentne ravni vibracij, <math>a_{hveq}</math><sup>3</sup></b>	
Sprednji ročaj, m/s <sup>2</sup>	1,8
Zadnji ročaj, m/s <sup>2</sup>	1,6
<p>1. Emisije hrupa v okolje, izmerjene kot moč zvoka (<math>L_{WA}</math>) v skladu s standardom EN 60745-2-22. Sporočeni podatki o ravni moči hrupa so nezanesljivi v višini 3 dB(A).</p> <p>2. Nivo zvočnega tlaka v skladu s standardom EN 60745-2-22. Negotovost sporočenih podatkov za raven zvočnega tlaka je 3 dB(A).</p> <p>3. Ekvivalentna raven vibracij v skladu z EN 60745-2-22 je izračunana kot vsota časovno ovrednotene energije za ravni vibracij. Negotovost sporočenih podatkov za ravni vibracij je 1,5 m/s<sup>2</sup>.</p>	

## Priporočene dimenzije rezilne plošče

Najv. premer rezalne plošče in./mm	Najv. globina rezanja, in./mm	Hitrost rezila, vrt/min	Hitrost rezila, čevlji/min ali m/s	Premer središčne odprtine rezila, in./mm	Najv. debelina rezila, in./mm
16/400	6/155	4775	19600 ali 100	0,79/20 ali 1/25,4	0,2/5

---

## Izjava o skladnosti

---

### Izjava EU o skladnosti

Mi, **Husqvarna AB**, SE--561 82 Huskvarna, Švedska,  
tel.: +46-36-146500, izjavljamo na lastno odgovornost,  
da je izdelek:

<b>Opis</b>	<b>Prenosna naprava za rezanje</b>
<b>Znamka</b>	HUSQVARNA
<b>Vrsta/model</b>	K 7000, K 7000 SmartGuard
<b>Identifikacija</b>	Serijske številke od letnika 2021 dalje

v celoti skladen z naslednjimi direktivami in uredbami  
EU:

<b>Direktiva/uredba</b>	<b>Opis</b>
2006/42/EC	»o strojih«
2014/30/EC	"o elektromagnetni združljivosti"
2011/65/EU	o omejitvi uporabe določenih nevarnih snovi

EN ISO 12100:2010, EN 60745-1:2009, EN  
60745-2-22:2011/A11:2013, EN 61000-3-2:2014, EN  
61000-3-3:2013, EN 55014-1:2017, EN 55014-2:2015,  
EN IEC 63000:2018

Partille, 2021-04-29



Erik Silfverberg

Direktor za raziskave in razvoj, Oprema za rezanje in  
vrtanje betona

Husqvarna AB, Oddelek za gradbeništvo

Odgovorni za tehnično dokumentacijo





## Sadržaj

Uvod.....	89	Održavanje.....	112
Bezbednost.....	92	Transport, skladištenje i odlaganje.....	114
Sklapanje.....	99	Tehnički podaci.....	115
Rukovanje.....	104	Deklaracija o usaglašenosti.....	117

## Uvod

### Opis proizvoda

HUSQVARNA, K 7000 i K 7000 SmartGuard su električne prenosne ručne mašine za odsecanje. Da biste koristili proizvod, povežite ga na odgovarajući agregat.

### Namena

Proizvod se koristi za rezanje tvrdih materijala, kao što su beton, zidovi, kamen i čelik. Ne koristite proizvod za

druge poslove. Proizvod smeju da koriste samo profesionalni rukovaoci sa iskustvom.

Neprestano radimo na povećanju bezbednosti i efikasnosti rada. Obratite se serviseru za više informacija.

**Napomena:** Nacionalnim/lokalnim propisima može biti ograničeno korišćenje ovog proizvoda.

### Pregled proizvoda K 7000

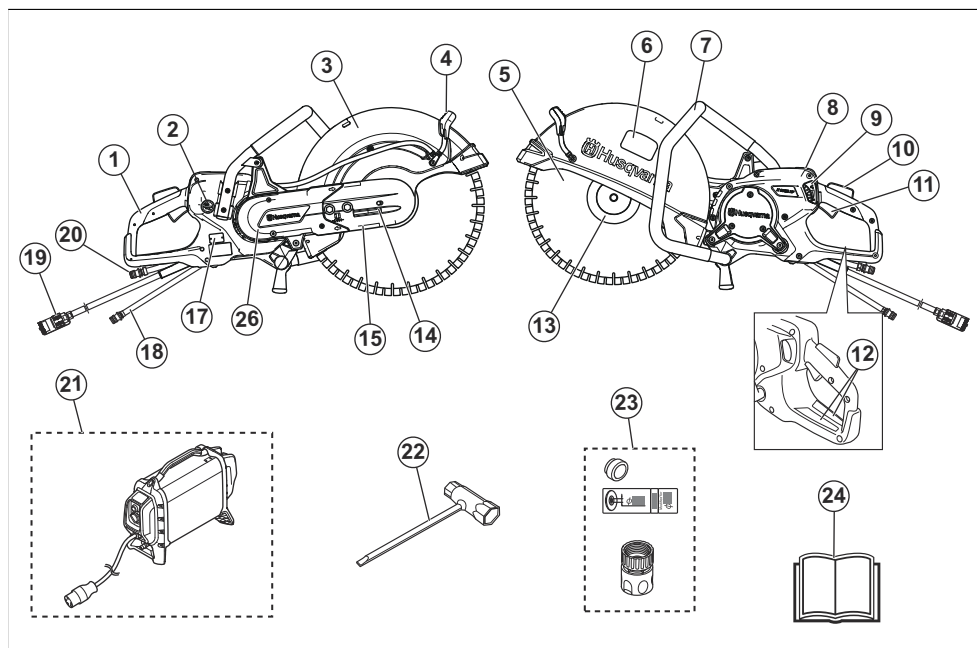

1. Zadnja ručka
2. Prekidač dovoda vode
3. Štitnik noža
4. Prilagodljiva ručica za štitnik diska
5. Nož za sečenje (ne isporučuje se)
6. Nalepnica za rezni pribor
7. Prednja ručka
8. Ekran
9. Ventil za podešavanje protoka vode
10. Zaključavanje obarača gasa
11. Obarač napajanja
12. Nalepnica sa informacijama i upozorenjima
13. Prirubnica, rukavac i čaura vretena
14. Zatezač remena

15. Štitnik prednjeg remena
16. Štitnik zadnjeg remena
17. Pločica sa oznakom tipa
18. Priključak za vodu sa filterom, ulaz
19. Priključak na agregat
20. Priključak za vodu, izlaz (povratno crevo)

21. HUSQVARNA agregat visoke frekvencije, (neophodan, ne isporučuje se)
22. Kombinovani ključ
23. Ležište, nalepnica i priključak za vodu
24. Korisničko uputstvo

## Pregled proizvoda K 7000 SmartGuard

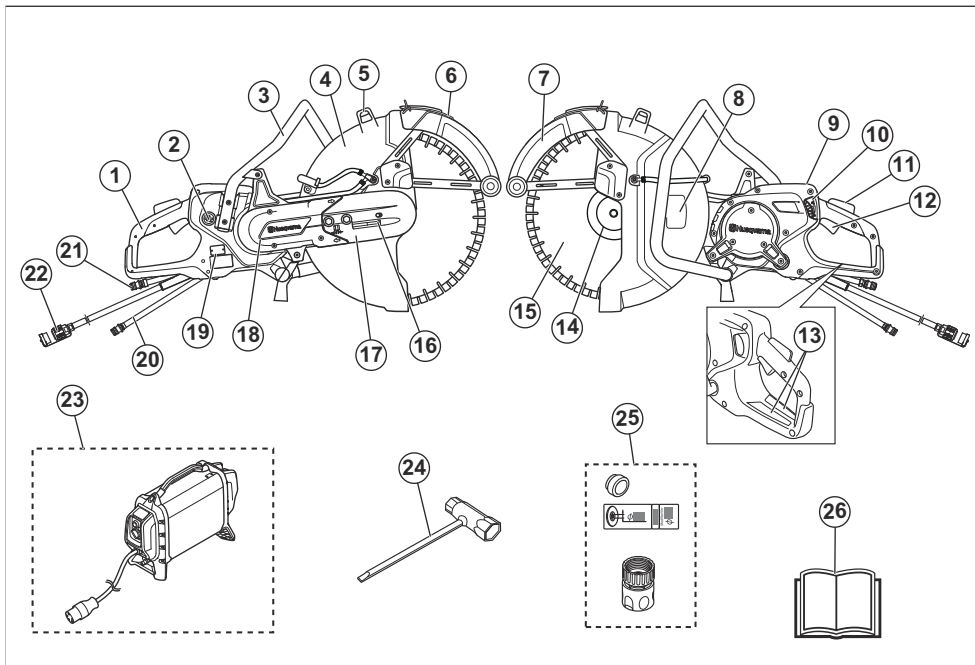

1. Zadnja ručka
2. Prekidač dovoda vode
3. Prednja ručka
4. Štitnik noža
5. Prilagodljiva ručica za štitnik diska
6. SmartGuard ručka
7. SmartGuard
8. Nalepnica za rezni pribor
9. Ekran
10. Ventil za podešavanje protoka vode
11. Zaključavanje obarača gasa
12. Obarač napajanja
13. Nalepnica sa informacijama i upozorenjima
14. Prirubnica, rukavac i čaura vretena
15. Nož za sečenje (ne isporučuje se)
16. Zatezač remena
17. Štitnik prednjeg remena
18. Štitnik zadnjeg remena
19. Pločica sa oznakom tipa

20. Priključak za vodu sa filterom, ulaz
21. Priključak za vodu, izlaz (povratno crevo)
22. Priključak na agregat
23. HUSQVARNA agregat visoke frekvencije, (neophodan, ne isporučuje se)
24. Kombinovani ključ
25. Ležište, nalepnica i priključak za vodu
26. Korisničko uputstvo

## Simboli na proizvodu



**UPOZORENJE:** Ovaj proizvod može biti opasan i prouzrokovati teške povrede ili smrt rukovaoca ili drugih osoba. Budite pažljivi i koristite proizvod na pravilan način.



Pre korišćenja proizvoda pažljivo pročitajte korisničko uputstvo i budite sigurni da ste ga razumeli.



Koristite odobrenu zaštitnu kacigu, zaštitu za sluh, zaštitu za oči i zaštitu disajnih organa. Pogledajte *Lična zaštitna oprema na stranici 95*



Tokom rezanja se stvara prašina. Udahnuta prašina može da izazove povrede. Koristite odobrenu zaštitu disajnih organa. Uvek obezbedite dobro provetranje.



Varnice sa reznog diska mogu da dovedu do paljenja goriva, drveta, odeće, suve trave i drugih zapaljivih materijala.



**UPOZORENJE!** Može doći do iznenadnih, oštrih i silovitih povratnih trzaja koji mogu da izazovu kobne povrede. Pre nego što počnete da koristite proizvod pročitajte uputstva u priručniku i upoznajte se sa njihovim sadržajem. Pogledajte *Povratni udarac na stranici 104*



Uverite se da na nožu nema naprslina i drugih oštećenja.



Nemojte da koristite kružna sečiva testere.



Ovaj proizvod je usaglašen sa važećim direktivama EU.



**Oznaka zaštite životne sredine.** Ovaj proizvod ili pakovanje ne treba tretirati kao kućni otpad. Reciklirajte ga na lokaciji za recikliranje električne i elektronske opreme.

**Napomena:** Ostali simboli/nalepnice koji su navedeni na proizvodu važe za specifične zahteve sertifikata na određenim tržištima.

## Nalepnica za rezni pribor

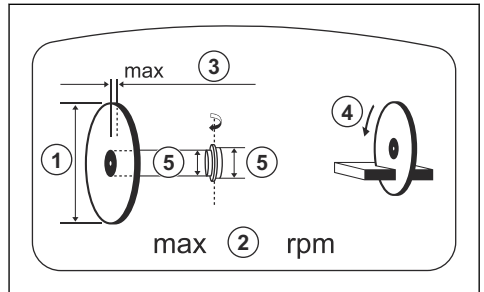

1. Prečnik reznog diska
2. Maksimalna brzina izlaznog vratila
3. Najveći debljina sečiva
4. Smer rotacije
5. Dimenzije ležišne posteljice

## Pločica sa oznakom tipa

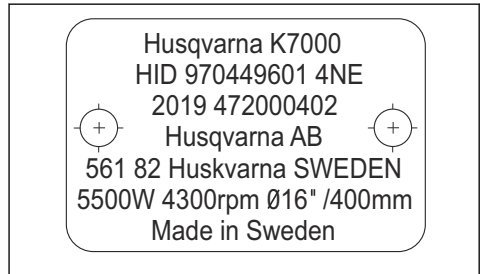

Red 1: Marka, model

Red 2: Id proizvoda

Red 3: Godina proizvodnje, serijski broj

Red 4: Proizvođač

Red 5: Adresa proizvođača

Red 6: Izlazna snaga, brzina rotacije reznog diska, kapacitet rezanja

Red 7: Zemlja porekla

## Odgovornost za proizvod

Kako je izloženo u zakonima o odgovornosti za proizvode, mi nismo odgovorni za oštećenja prouzrokovana našim proizvodom u sledećim slučajevima:

- proizvod je popravljen na pogrešan način
- proizvod je popravljen korišćenjem delova koji nisu napravljeni ili odobreni od strane proizvođača
- proizvod ima opremu koja ne potiče ili nije odobrena od strane proizvođača
- proizvod nije popravljen u ovlašćenom servisnom centru ili od strane ovlašćenog stručnjaka

---

# Bezbednost

---

## Bezbednosne definicije

Upozorenja, mere opreza i napomene se koriste da ukažu na naročito važne delove korisničkog uputstva.



**UPOZORENJE:** Koristi se ako, usled nepoštovanja uputstava, postoji rizik od nastanka telesnih povreda ili smrti kod rukovaoca ili prisutnih osoba.



**OPREZ:** Koristi se ako, usled nepoštovanja uputstava, postoji rizik od nastanka oštećenja na proizvodu, drugim materijalima ili susednim oblastima.

**Napomena:** Koristi se za pružanje više informacija koje su neophodne u datoj situaciji.

## Opšta bezbednosna upozorenja za električni alat



**UPOZORENJE:** Pročitajte bezbednosna upozorenja i uputstva u celosti. Nepridržavanje upozorenja i uputstava može da dovede do strujnog udara, požara i/ili teških povreda.

**Napomena:** Sačuvajte sva upozorenja i uputstva kao referencu za kasnije. Izraz „električni alat“ iz upozorenja se odnosi na električni alat koji se napaja preko električne mreže (putem kabla) ili akumulatora (bežično).

## Bezbednost u oblasti rada

- **Držite radnu oblast čistom i dobro osvetljenom.** U neurednim ili mračnim oblastima nezgode se češće dešavaju.
- **Ne radite sa električnim alatima u eksplozivnim okruženjima, npr. u prisustvu zapaljivih tečnosti, gasova ili prašine.** Električne alatke stvaraju iskre koje mogu da zapale prašinu ili isparenja.
- **Neka se deca i posmatrači udalje dok radite sa električnim alatom.** Skretanje pažnje može da dovede do toga da izgubite kontrolu.

## Električna bezbednost

- **Utičkači električnog alata moraju da odgovaraju utičnici. Nikad nemojte ni na koji način da modifikujete utikač.** Nemodifikovani utikači i odgovarajuće utičnice će smanjiti rizik od strujnog udara.

- **Izbegavajte telesni kontakt sa uzemljenim površinama kao što su cevi, radijatori, šporeti i frižideri.** Postoji povećani rizik od strujnog udara ukoliko je vaše telo uzemljeno.
- **Nemojte izlagati električne alate kiši i vlagi.** Ako voda prođe u električni alat, povećaće se opasnost od strujnog udara.
- **Nemojte nepropisno da postupate sa kablom.** Nikada ne koristite kabl za nošenje, vuču ili isključivanje električnog alata. Držite kabl dalje od izvora toplote, ulja, oštih ivica i pokretnih delova. Oštećeni ili zamršeni kablovi povećavaju rizik od strujnog udara.
- **Kada radite sa električnim alatom na otvorenom, koristite produžni kabl koji je pogodan za upotrebu na otvorenom.** Korišćenje kabla koji je pogodan za upotrebu na otvorenom smanjuje rizik od strujnog udara.
- **Ako ne može da se izbegne korišćenje električne alatke na vlažnom mestu, koristite napajanje preko zaštitnog uređaja diferencijalne struje (RCD).** Upotreba RCD smanjuje opasnost od udara električne struje



**OPREZ:** Nemojte prati mašinu pod pritiskom pošto voda može ući u električni sistem ili motor i oštetiti mašinu ili izazvati kratak spoj.

## Lična bezbednost

- **Budite na oprezu, ne skrećite pogled sa onoga što radite i rukujte alatom zdravorazumski. Nemojte da koristite električni alat ako ste umorni ili pod dejstvom droge, alkohola ili lekova.** Trenutak nepažnje prilikom rada sa električnim alatima može da dovede do ozbiljnih telesnih povreda.
- **Koristite ličnu zaštitnu opremu. Uvek nosite zaštitu za oči.** Zaštitna oprema poput zaštitne maske od prašine, sigurnosnih neklizajućih cipela, šlema ili zaštite sluha koja se koristi u odgovarajućim uslovima smanjuje telesne povrede.
- **Sprečite slučajno pokretanje. Pobrinite se da je prekidač u položaju OFF (ISKLUČENO) pre priključivanja na izvor napajanja i/ili akumulator, podizanja ili nošenja alata.** Nošenje električnog alata sa prstom na prekidaču ili napajanje električnog alata sa prekidačem u položaju za uključivanje može da dovede do nezgode.
- **Uklonite ključ za podešavanje ili francuski ključ pre uključivanja električnog alata.** Francuski ključ ili ključ koji ostane pričvršćen za obrtni deo električnog alata može da dovede do telesne povrede.
- **Nemojte se preterano naginjati. Uvek budite oslonjeni na obe noge i pazite na ravnotežu.** To će vam omogućiti bolju kontrolu nad električnim alatom u nepredviđenim situacijama.

- **Budite propisno odeveni. Nemojte da nosite nakit ili široku odeću. Vodite računa da vam kosa, ođeća ili rukavice ne dođu u dodir sa pokretnim delovima.** Pokretni delovi mogu da zakače široku odeću, nakit ili dugu kosu.
- **Ukoliko su obezbeđeni uređaji za povezivanje aparata za izbacivanje ili sakupljanje prašine, proverite da li su povezani i da li se pravilno koriste.** Korišćenje aparata za prikupljanje prašine može da smanji broj kvarova koji su nastali usled prašine.
- **Nemojte dozvoliti da vam iskustvo koje ste stekli kroz čestu upotrebu alata stvori osećaj samopouzdanja i da se ne pridržavate principa u vezi sa bezbednošću.** Nemarna radnja može da izazove teške povrede u deliću sekunde.
- **Emisija vibracija tokom stvarnog korišćenja električnog alata može da se razlikuje od deklarisanе ukupne vrednosti zavisno od načina na koji se alat koristi.** Rukovaoci bi trebali da utvrde mere zaštite zasnovane na proceni izlaganja u stvarnim uslovima upotrebe (uzimajući u obzir sve delove operativnog ciklusa npr. vremena kad je alat isključen i kad radi u praznom hodu, uz rad pri korišćenju obarača).
- **Držite se na odstojanju od diska dok motor radi.**

## Upotreba i održavanje električnog alata

- **Nemojte da koristite električni alat na silu. Koristite električni alat koji odgovara nameni.** Adekvatan električni alat će bolje i sigurnije obaviti posao u meri za koju je napravljen.
- **Ne koristite električni alat ako se prekidačem alat ne uključuje ili ne isključuje.** Svaki električni alat koji ne može da se kontroliše putem prekidača je opasan i mora da se popravi.
- **Isključite uređaj iz izvora električne energije i/ili akumulatora električnog alata pre nego što pristupite bilo kakvom podešavanju, promeni pribora ili skladištenju električnog alata.** Takve bezbednosne preventivne mere smanjuju rizik od slučajnog uključivanja električnog alata.
- **Električni alat koji se ne koristi čuvajte dalje od dohvata dece i nemojte da dozvoljavate rad sa alatom osobama koje nisu upoznate sa njim ili ovim uputstvima.** Električni alat je opasan kada njime rukuju neobučeni korisnici.
- **Održavajte električne alate. Proverite da li su pokretni delovi poravnati i pričvršćeni, da li postoje pukotine na delovima i sva druga stanja koja mogu uticati na rad električnog alata.** Ukoliko je oštećen, električni alat odnesite na popravku pre korišćenja. Mnoge nezgode su prouzrokovale loše održavani električni alati.
- **Održavajte alat za sečenje oštirim i čistim.** Alat za sečenje koji se pravilno održava i ima oštre rezne vrhove se ređe krivi i lakše kontroliše.
- **Električni alat, pribor, delove alata itd. koristite u skladu sa ovim uputstvima uzimajući u obzir radne uslove i posao koji treba da se obavi.** Korišćenje električnog alata za operacije za koje nije namenjen može da dovede do opasnih situacija.

- **Ručke i prihvatne površine bi trebalo da budu suve, čiste i bez ostatka ulja i maziva.** Klizave ručke i prihvatne površine ne omogućavaju bezbedno rukovanje i kontrolu alata u neočekivanim situacijama.
- **Ni u kom slučaju ne smete bez odobrenja proizvođača prepravljati prvobitnu konstrukciju mašine.** Uvek koristite samo originalne rezervne delove. Neovlašćene prepravke i/ili dodatna oprema mogu dovesti do teške povrede ili smrti rukovaoca ili drugih osoba.
- **Uverite se da na mestu na kome ćete raditi ili materijalu koji ćete seći nema sprovedenih cevi ili električnih kablova.**
- **Uvek proverite i označite mesta kuda prolaze cevi gasovoda.** Sečenje u blizini cevi gasovoda uvek izaziva opasnost. Uverite se da sečenje ne proizvodi varnice imajući u vidu rizik od eksplozije. Budite skoncentrisani i usredsređeni na dati zadatak. Nepažnja može dovesti do ozbiljnih fizičkih ili kobnih povreda.

## Servis

- **Servisiranje električnog alata poverite kvalifikovanom serviseru koji isključivo koristi iste rezervne delove.** Tako ćete biti sigurni u održavanje bezbednosti električnog alata.

## Bezbednosno upozorenje za mašinu za odsecanje

- **Štitnik isporučen sa alatom mora da bude dobro pričvršćen na električnu alatku i postavljen tako da pruža najveću bezbednost, tj. da je rukovalac minimalno izložen disku. Rukovalac i osobe u blizini treba da stoje van ravni rotirajućeg diska.** Štitnik pomaže u zaštiti rukovaoca od komada polomljenog diska i slučajnog kontakta sa diskom.
- **Za električnu alatku nabavljajte samo lepljene ojačane ili dijamantske diske za odsecanje.** To što dodatak može da se postavi na električnu alatku ne garantuje da ga je bezbedno koristiti.
- **Deklarisana brzina dodatka mora da bude bar jednaka najvećoj brzini navedenoj na električnoj alatki.** Dodaci koji rotiraju brže od svoje deklarisane brzine mogu da se slome i razlete.
- **Diskove treba koristiti samo za preporučene namene. Na primer, ne brusite stranicom diska za odsecanje.** Abrazivni diskovi za odsecanje namenjeni su za periferno brušenje i bočna sila koja deluje na njih može da dovede do rasprskavanja.
- **Uvek koristite neoštećene pribornice za diske odgovarajućeg prečnika za izabrani disk.** Odgovarajuće pribornice za disk daju mu dobru potporu i smanjuju mogućnost loma.
- **Nemojte koristiti potrošene ojačane diske sa većih električnih alata.** Diskovi namenjeni za veće električne alate nisu odgovarajući za više brzine manjih alata i mogu se slomiti.

- **Spoljni prečnik i debljina dodatka moraju da budu usaglašeni sa nominalnim kapacitetom električne alatke.** Dodaci neodgovarajuće veličine ne mogu se dobro štite i kontrolišu.
- **Veličina otvora za rukavac na diskovima i priborima mora da odgovara rukavcu električne alatke.** Diskovi i priborice sa otvorima za rukavac koji ne odgovaraju opremi za montažu na električnoj alatki će izgubiti ravnotežu, što dovodi do preteranog vibriranja i mogućeg gubitka kontrole.
- **Ne koristite oštećene točkove.** Pre svake upotrebe pregledajte da li na diskovima ima loma i pukotina. Ako ispuštite električnu alatku ili disk, proverite da li su oštećeni ili postavite neoštećeni disk. Nakon pregleda i postavljanja diska, rukovalac i osobe u blizini treba da stanu van ravnih rotirajućeg diska, a električnu alatku treba pustiti da jedan minut radi na maksimalnoj brzini bez opterećenja. Oštećeni diskovi će se obično slomiti tokom tog vremena.
- **Nosite opremu za ličnu zaštitu.** Zavisno od primene, koristite štitnik za lice ili odgovarajuće zaštitne naočari. Po potrebi nosite masku za prašinu, zaštitu sluha, rukavice i radioničku keclju koja može da zaustavi sitne komade i radnog komada. Zaštita za oči mora da bude sposobna za zaustavljanje letećih otpadaka poreklom od raznih operacija. Maska za prašinu i respirator moraju da uspešno filtriraju čestice koje se stvaraju pri radu. Duže izlaganje buci velikog intenziteta može da izazove gubitak sluha.
- **Prolaznike držite na bezbednom rastojanju od radnog prostora. Sve osobe koje ulaze u radni prostor moraju da nose ličnu zaštitnu opremu.** Komadići obratka i polomljeni disk mogu da lete i dovedu do povreda van užeg mesta rada.
- **Alat držite za izolirane prihvatne površine kad radite posao pri kom rezni pribor može da dođe u kontakt sa skrivenim električnim vodovima.** Rezni pribor koji dođe u kontakt sa žicom pod naponom može da učini da izloženi metalni delovi električnog alata dođu pod napon i dovedu do strujnog udara rukovaoca.
- **Držite kabl dalje od rotirajućih elemenata.** Ako izgubite kontrolu, kabl može da se preseče ili iščupa, a ruka ili šaka mogu da budu uvučeni u rotirajući disk.
- **Ne odlažite električnu alatku dok se dodatni pribor potpuno ne zaustavi.** Rotirajući disk može da dotakne površinu i nekontrolisano povuče električnu alatku.
- **Električna alatka ne sme da radi dok je nosite uz sebe.** Slučajni kontakt sa rotirajućim dodatkom može da vam dohvati garderobu, zbog čega će se dodatak povući ka telu.
- **Redovno čistite otvore za provetranje na električnoj alatki.** Ventilator motora usisava prašinu u kućište a preterano nakupljanje sprasnog metala izaziva opasnost od električnog pražnjenja.
- **Ne koristite električni alat u blizini zapaljivih materijala.** Varnice mogu da zapale takav materijal.

## Povratni udarac i upozorenja u vezi s njim

- **Povratni udarac je nagla reakcija na priklješten ili zaglavljiven disk koji rotira.** Priklještenje ili zaglavljivanje dovodi do naglog prestanka kretanja diska, što dovodi do nekontrolisanog odbacivanja električne alatke u pravcu suprotnom od pravca rotiranja diska u tački zaglavljivanja.
- **Na primer, ako radni komad zaglavi ili priklješti abrazivni disk, ivica diska koja ulazi u tačku priklještenja može da se ukopa u površinu materijala, usled čega se disk „penje“ napolje ili izleće napolje.** Disk može da odskoči ka ili od rukovaoca, zavisno od smera kretanja diska na mestu priklještenja. Abrazivni diskovi u takvim slučajevima mogu i da se slome.
- **Povratni udarac je rezultat pogrešne upotrebe električnog alata i/ili nepravilnih radnih procedura ili uslova i može se izbeći primenom odgovarajućih mera predostrožnosti kako je navedeno u nastavku.**
- **Čvrsto držite električni alat i postavite telo i ruku tako da se odupiru silama povratnog udara.** Ako postoji, uvek koristite dodatnu dršku za maksimalnu kontrolu povratnog udara i reaktivni moment rotiranja pri pokretanju. Ako se preduzmu odgovarajuće mere opreza, rukovalac može da kontroliše povratni udarac i reaktivni moment rotiranja.
- **Ne stavljajte ruku blizu rotirajućeg dodatka.** Dodatak može da napravi povratni udarac preko ruke.
- **Ne stavljajte telo u istu ravan sa rotirajućim diskom.** Povratni udarac odbacuje alat u pravcu suprotnom od pravca rotiranja diska u tački uštinuća.
- **Budite pažljivi pri radu sa uglovima, oštrim ivicama i dr.** Izbegavajte odsakanje i uštinuće dodatka. Uglovi, oštre ivice i odbijanje imaju sklonost ka zaglavljivanju rotirajućeg dodatka i izazivanju gubitka kontrole ili povratnog udara.
- **Ne postavljajte lanac za testeru, nož za rezbarenje, segmentirani dijamantski disk sa perifernim zazorom većim od 10 mm ni nazubljeni disk testere.** Takvi noževi često stvaraju povratni udarac i gubitak kontrole.
- **Ne iskošavajte disk i ne pravite preveliki pritisak.** Ne pokušavajte da napravite predukb rez. Preveliki stres na disku povećava opterećenje i podložnost uvrtanju i zaglavljivanju diska u rezu i samim tim i mogućnost povratnog udara i loma diska.
- **Ako disk počinje da se glavi ili ako iz nekog razloga prekida sečenje, isključite električni alat i držite ga mirno dok se disk potpuno ne zaustavi.** Nemojte izvlačiti disk iz reza dok je u pokretu jer to može dovesti do pojave povratnog udara. Istražite i uklonite uzrok glavljenja diska.
- **Ne počinjite rezanje u radnom komadu.** Sačekajte da disk dostigne punu brzinu pa ga pažljivo uvedite u rez. Ako ponovo pokrenete električni alat u radnom komadu, disk može da se zaglavi, izleti, ili napravi povratni udarac.

- **Poduprite ploče i svaki veliki radni komad da biste umanjili opasnost od priklještenja diska i povratnog udarca.** Veliki radni komadi se uležu pod svojom težinom. Treba staviti potpore ispod radnog komada, blizu linije sečenja i blizu ivice radnog komada sa obe strane diska.
- **Budite izuzetno oprezni prilikom pravljenja „ureza / džepa reza“ u postojećim zidovima ili drugim oblastima gde ne vidite šta se nalazi iza.** Istureni disk može preseći cevi za gas ili vodu, električne instalacije ili predmete koji mogu izazvati povratni udarac.

## Opšta bezbednosna uputstva



**UPOZORENJE:** Pročitajte upozoravajuća uputstva koja slede pre korišćenja proizvoda.

- Električni sekač je opasna alatka ako se koristi nepažljivo ili nepravilno i može da izazove teške povrede ili smrt. Od velike je važnosti da pročitate i shvatite sadržaj ovog priručnika. Preporučuje se i da rukovaoci koji se prvi put susreću sa proizvodom steknu i praktično iskustvo pre korišćenja proizvoda.
- Nemojte vršiti prepravke na ovom proizvodu. Izmene koje ne odobri proizvođač mogu da izazovu teške telesne povrede ili smrt.
- Nemojte rukovati proizvodom ako postoji mogućnost da su druge osobe izvršile prepravke na proizvodu.
- Uvek koristite originalnu opremu i rezervne delove. Oprema i rezervni delovi koje ne odobri proizvođač mogu da izazovu teške telesne povrede ili smrt.
- Održavajte proizvod čistim. Pobrinite se da jasno možete pročitati znakove i nalepnice.
- Nikad nemojte dozvoliti deci ili ostalima koji nisu obučeni da koriste proizvod ili da vrše popravke na njemu.
- Nemojte dozvoliti da druga osoba rukuje proizvodom osim ako se niste uverili da je pročitala i razumela sadržaj korisničkog uputstva.
- Neka samo ovlašćene osobe rukuju proizvodom.
- Ovaj proizvod pri radu stvara elektromagnetno polje. Ovo polje u određenim uslovima može da izazove smetnje na aktivnim i pasivnim medicinskim implantatima. U cilju smanjenja rizika od uslova nastanka teških ili smrtonosnih telesnih povreda, preporučujemo osobama koje imaju medicinske implante da se pre upotrebe ovog proizvoda konsultuju sa lekarom ili proizvođačem implanta.
- Informacije u ovom uputstvu za rukovaoca ne predstavljaju zamenu za iskustvo i veštinu. Ako se nađete u situaciji da se osećate nebezbedno, prekinite rad i potražite savet stručnjaka. Obratite se servisieru. Ne pokušavate da obavite zadatak koji vas čini nesigurnim.

## Bezbednosna uputstva za rad



**UPOZORENJE:** Pročitajte upozoravajuća uputstva koja slede pre korišćenja proizvoda.

- Pre upotrebe električnog sekača treba se upoznati sa efektima povratnog udara i time kako ga sprečiti. Pogledajte *Povratni udarac na stranici 104*.
- Bezbednosne provere, održavanje i servisiranje obavljajte kako je navedeno u ovim uputstvima. Neke poslove održavanja i servisiranja mora da obavlja odobreni servis. Pogledajte *Bezbednosna uputstva za održavanje na stranici 99*.
- Nemojte da koristite proizvod ako je pokvaren.
- Nemojte da koristite proizvod kada ste umorni, bolesni ili pod uticajem alkohola, droge ili lekova. Ti uslovi mogu da utiču na vaš vid, budnost, koordinaciju ili prosuđivanje.
- Ne pokrećite proizvod ako niste postavili remen i štitnik remena. Kvačilo može da se otpusti i izazove povrede.
- Iskrenje noža može dovesti do paljenja zapaljivih materijala poput benzina, gasa, drveta, odeće i suve trave.
- Ne secite materijale koji sadrže azbest.

## Lična zaštitna oprema



**UPOZORENJE:** Pročitajte upozoravajuća uputstva koja slede pre korišćenja proizvoda.

- Uvek koristite odobrenu ličnu zaštitnu opremu tokom rada. Lična zaštitna oprema ne može da otkloni potpuno opasnost od povrede, ali će umanjiti stepen povrede ako dođe do nezgode. Zamolite servisera da vam pomogne u izboru odgovarajuće opreme.
- Koristite odobrenu zaštitnu kacigu.
- Koristite odobrenu zaštitu za sluh. Dugotrajno izlaganje buci može prouzrokovati trajne povrede sluha. Kada nosite zaštitu za uši, pažljivo oslušujete upozoravajuće signale ili povike. Uvek uklonite zaštitu za uši odmah nakon zaustavljanja motora.
- Koristite odobrenu zaštitu za oči dok da biste smanjili opasnost od povrede izbačenim predmetima. Prilikom korišćenja štitnika za lice istovremeno se moraju koristiti odobrene zaštitne naočare. Odobrene zaštitne naočare jesu takve koje ispunjavaju standard ANSI Z87.1 za SAD ili EN 166 za EU-zemlje. Viziri moraju ispunjavati standard EN 1731.
- Nosite čvrste rukavice.
- Koristite odobrenu zaštitu za disajne organe. Pri upotrebi proizvoda koji seku, bruse, buše, peskiraju ili oblikuju materijale, može doći do stvaranja prašine i isparenja koji mogu da sadrže štetne hemikalije. Proverite prirodu materijala koji nameravate da obradite i koristite odgovarajuću masku za disanje.

- Koristite prijanjaću, izdržljivu i udobnu odeću koja omogućava punu slobodu pokreta. Sečenjem nastaju iskre koje mogu zapaliti odeću. HUSQVARNA preporučuje da nosite odeću od teško zapaljivog pamuka ili masivnog teksasa. Nemojte da nosite odeću načinjenu od materijala poput najlona, poliestera ili veštačke svile. Ako se zapale, takvi materijali se mogu zalepiti za kožu. Nemojte nositi kratku odeću.
- Nosite obuću sa čeličnim štitnikom za prste i neklizajućim donom.
- Uvek držite blizu sebe komplet za prvu pomoć.



- Sa reznog diska mogu da lete varnice. Uvek imajte protivpožarni aparat pri ruci.

## Bezbednost vibracija



**UPOZORENJE:** Pročitajte upozoravajuća uputstva koja slede pri korišćenju proizvoda.

- Vibracije se tokom rada prenose sa proizvoda na rukovaoca. Redova i čest rad proizvodom može da izazove ili poveća povrede rukovaoca. Povrede se dešavaju u prstima, šakama, zglobovima šake, rukama, ramenima i/ili nervima i krvotoku drugih delova tela. Povrede mogu da budu onesposobljavajuće i/ili trajne i mogu da se postepeno povećavaju tokom nedelja, meseci i godina. Moguće povrede uključuju oštećenje krvotoka, nervnog sistema, zglobova i drugih tkiva i organa.
- Simptomi mogu da se jave tokom rada i u drugo vreme. Ako imate simptome i nastavite rad proizvodom, simptomi mogu da se pojačaju ili da postanu stalni. Ako se jave ovi ili drugi simptomi, obratite se doktoru:
  - Utrnulost, gubitak osećaja, golicanje, probadanje, bol, osećaj pečenja, nabreklost, ukrućenost, nespretnost, gubitak snage, promene boje ili stanja kože.
- Simptomi mogu da se pojačaju po hladnom vremenu. Nosite toplu odeću i neka vam šake budu utopljene i suve kad radite proizvodom po hladnom vremenu.
- Da biste očuvali nominalni nivo vibracija, radite i održavajte proizvod shodno korisničkom uputstvu.

- Proizvod ima sistem prigušenja vibracija koji smanjuje vibracije prenete sa ručki na rukovaoca. Pustite proizvod obavljati posao. Ne pritiskajte proizvod koristeći silu. Ovlaš držite proizvod za ručke, ali dovoljno jako da imate kontrolu i da možete da bezbedno da ga koristite. Ne gurajte ručke u graničnike više nego što je potrebno.
- Držite se samo za ručku/ručke. Držite ostale delove tela dalje od proizvoda.
- Odmah zaustavite proizvod ako se odjednom pojave jake vibracije. Ne nastavljajte rad dok ne otklonite uzrok većih vibracija.
- Rezanje granita i tvrdog betona stvara više vibracija nego rezanje mekog betona. Oprema za rezanje koja je tupa, neispravna, pogrešnog tipa ili nepravilno naoštrena povećava nivo vibracija

## Bezbednosni uređaji na proizvodu



**UPOZORENJE:** Pročitajte upozoravajuća uputstva koja slede pri korišćenju proizvoda.

- Nemojte koristiti proizvod na kojem su oštećeni bezbednosni uređaji.
- Redovno proveravajte bezbednosne uređaje. Ako su bezbednosni uređaji neispravni, obratite se odobrenom HUSQVARNA serviseru.
- Nemojte vršiti izmene na bezbednosnim uređajima.
- Nemojte koristiti proizvod ako zaštitne ploče, zaštitni poklopci, sigurnosni prekidači ili drugi zaštitni uređaji nisu postavljeni ili su neispravni.

## Blokada gasa i ventil za UKLJUČIVANJE/ ISKLJUČIVANJE vode

Blokada prekidača napajanja sprečava slučajan rad prekidača i podešava ventil za uključivanje/isključivanje vode.

Ako obuhvatite ručku rukom i pritisnete blokadu gasa (A), otpustiće se blokada gasa (B).

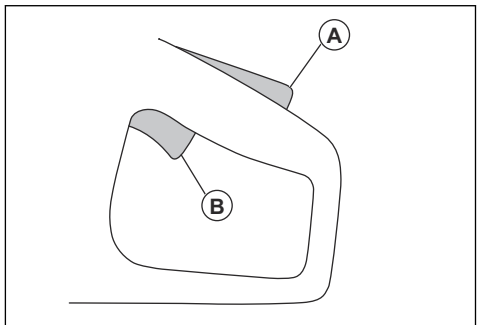

Kad otpustite ručku, obarač gasa i zaključavanje obarača gasa se vraćaju u prvobitne položaje. Ova



funkcija blokira obarač gasa i zaustavlja proizvod. Ventil za vodu se vraća u zatvoren položaj.

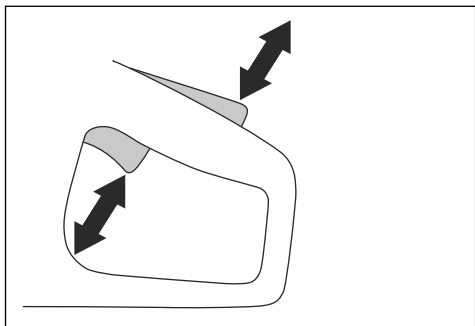

### Provera blokade obarača gasa

1. Uverite se da je obarač gasa zaključan u praznom hodu kada je zaključavanje obarača gasa otpušteno.

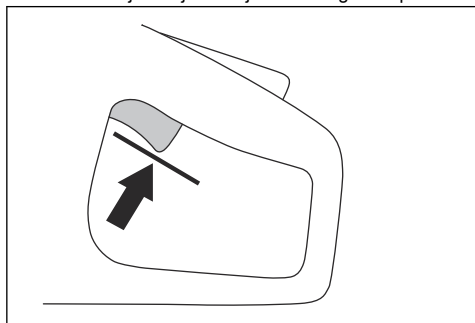

2. Pritisnite blokadu gasa i uverite se da se vraća kad je otpustite.

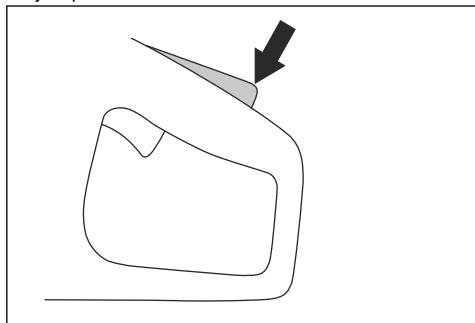

3. Uverite se da se obarač gasa i blokada gasa slobodno pomeraju i da povratna opruga ispravno radi.

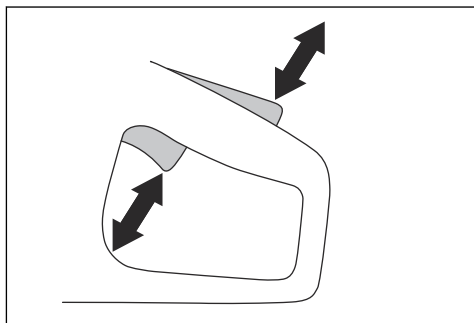

4. Pokrenite proizvod i dajte pun gas. Pogledajte *Pokretanje proizvoda na stranici 110*

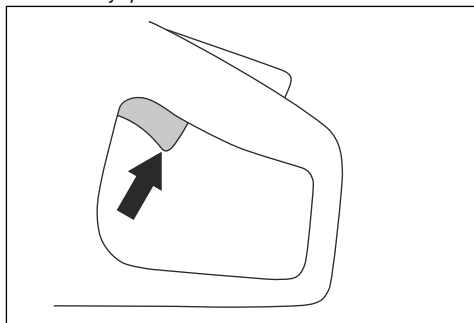

5. Otпустite obarač gasa i uverite se da se rezni disk zaustavlja i ostaje nepomičan za manje od 10 sekundi.

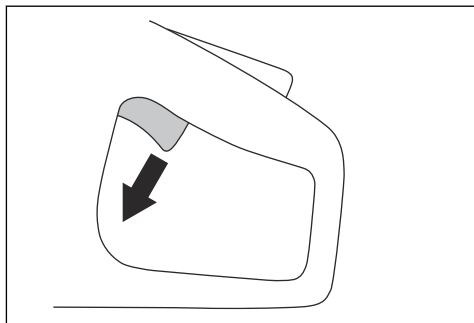

### Štitnik diska i SmartGuard (opciono)



**UPOZORENJE:** Uverite se da su štitnik diska i SmartGuard pravilno postavljeni pre nego što pokrenete proizvod. Ne koristite proizvod ako mu štitnik diska i SmartGuard nedostaju, imaju naprsline ili oštećenja.

Štitnici diska (A) i SmartGuard (B) se postavljaju iznad reznog diska (C). Oni sprečavaju povrede delovima diska ili izrezanog materijala koji budu izbačeni u pravcu rukovaoca.

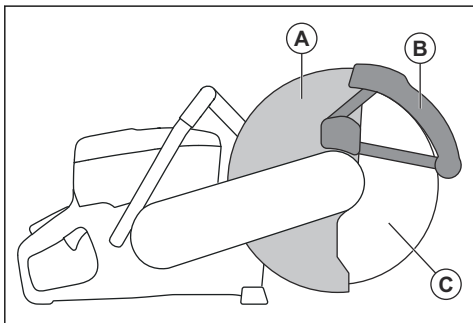

SmartGuard ima oprugu i uvek mora da se kreće slobodno i vraća se u početni položaj silom opruge.

### Provera noža i štitnika noža



**UPOZORENJE:** Oštećeni nož može da dovede do povrede.

1. Uverite se da je nož ispravno postavljen i da na njemu nema znakova oštećenja.
2. Uverite se da štitnik noža nije naprsao ili oštećen.
3. Zamenite štitnik noža ako je oštećen.

### Provera: SmartGuard



**UPOZORENJE:** Oštećeni SmartGuard može da dovede do povrede.



**OPREZ:** SmartGuard je plastični štitnik koji može da se ošteti toplotom tokom intenzivnog suvog rezanja metala lepljenim abrazivnim diskovima. Nemojte da intenzivno režete metal na suvo, sačekajte da se proizvod ohladi između rezova. Ako želite da intenzivno režete metal alatkom SmartGuard, preporučujemo mokro rezanje vakuumski lemljenim dijamantskim sečivom, npr. VARI-CUT FR3.

1. Uverite se da SmartGuard nije naprsao ili oštećen.

2. Uverite se da se SmartGuard kreće slobodno, bez mnogo slobodnog hoda, i da se uvlači silom opruge.

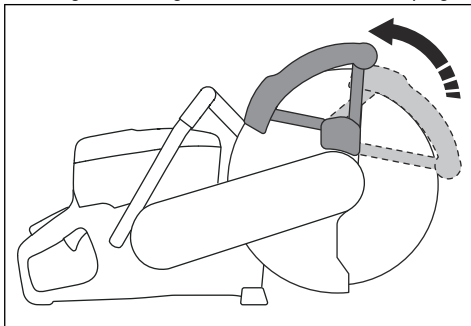

3. Očistite ili zamenite SmartGuard ako se ne uvlači čim se gurne ka unutra ili ako je oštećen.

### Pokretanje i zaštita od preopterećenja

Proizvod ima elektronski kontrolisano pokretanje i zaštitu od preopterećenja, Elgard™. Elektronika odmah prekida protok struje ako se disk ne kreće slobodno.

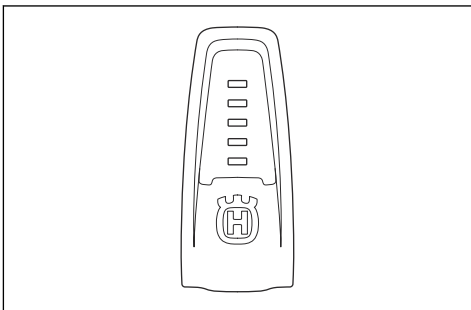

Za objašnjenje indikatorskih lampica pogledajte tabelu u *Indikatorske lampice u proizvodu na stranici 111.*

### Sistem prigušenja vibracija

Vaš proizvod je opremljen sistemom prigušenja vibracija, namenjenom umanjenju vibracija i olakšanju rada. Sistem prigušenja vibracija proizvoda smanjuje prenos vibracija sa motora / opreme za rezanje na ručke proizvoda.

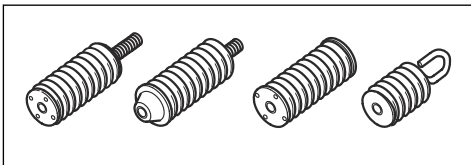

### Da biste proverili sistem prigušenja vibracija



**UPOZORENJE:** Uverite se da je motor isključen i da je utikač izvučen.

1. Uverite se da na jedinicama sistema prigušenja vibracija nema pukotina ili deformacija. Zamenite jedinice sistema prigušenja vibracija ako su oštećene.
2. Proverite da li su jedinice sistema prigušenja vibracija dobro pričvršćene na jedinice motora i ručke.

## Bezbednosna uputstva za održavanje



**UPOZORENJE:** Pročitajte upozoravajuća uputstva koja slede pre korišćenja proizvoda.

- Uverite se da je motor isključen i da je utikač izvučen.

- Koristite ličnu zaštitnu opremu. Pogledajte *Lična zaštitna oprema na stranici 95*
- Ako se održavanje ne vrši na ispravan način i redovno, raste rizik od telesnih povreda i oštećenja proizvoda.
- Obavljajte samo poslove održavanja opisana u ovom korisničkom uputstvu. Neka ovlašćeni servis radi sva druga servisiranja.
- Neka ovlašćeni HUSQVARNA servisni agent redovno vrši servisiranja proizvoda.
- Zamenite oštećene, pohabane ili pokvarene delove.
- Uvek upotrebljavajte originalnu opremu.

## Sklapanje

### Noževi za sečenje



**UPOZORENJE:** Pri sastavljanju proizvoda uvek nosite zaštitne rukavice.



**UPOZORENJE:** Rezni disk može da se raspadne i da dovede do povrede rukovaoca.



**UPOZORENJE:** Pregledajte da li na reznom disku ima naprslina, otkinutih komada, krivljenja segmenata ili debalansa pre upotrebe i odmah ako slučajnu udari u neki predmet. Nemojte da koristite oštećeni nož za sečenje. Posle pregleda i postavljanja reznih diskova, rukovalac i osobe u blizini treba da stanu van ravni rotirajućih reznih diskova, a električnu alatku treba pustiti da jedan minut radi na maksimalnoj brzini bez opterećenja.



**UPOZORENJE:** Proizvođač reznog diska objavljuje upozorenja i preporuke za korišćenje i pravilno održavanje reznog diska. Ta upozorenja se isporučuju sa reznim diskom. Pročitajte i poštujujte uputstva isporučena uz rezni disk.

### Dijamantski noževi



**UPOZORENJE:** Dijamantski noževi pri upotrebi postaju izuzetno vrući. Dijamantski nož koji je previše vruć ima loše radne karakteristike, može da se ošteti i predstavlja rizik po bezbednost.



**UPOZORENJE:** Ne koristite dijamantski rezni disk plastičnog materijala. Vreo dijamantski nož može da otopi plastiku, što može da izazove povratni udarac.

- Dijamantski noževi imaju čelično jezgro sa segmentima od industrijskih dijamana.
- Dijamantski noževi koristite se za zidove, armirani beton i kamen.
- Uverite se da se dijamantski nož rotira u smeru strelica na njemu.

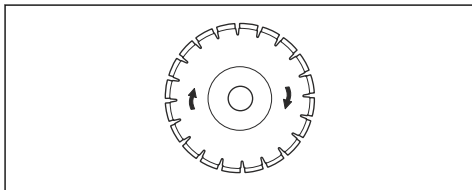

- Uvek koristite oštar dijamantski nož.
- Dijamantski noževi mogu da se istupe ako koristite prejak pritisak tokom rezanja ili ako režete materijal kao što je tvrd armirani beton. Ako koristite tup dijamantski nož, može da se pregreje, zbog čega dijamantski segmenti mogu da se olabave.

### Noževi za ručne motorne sekače velike brzine



**UPOZORENJE:** Koristite samo dijamantske testere za beton. Ne koristite reckave noževe, kao što su nareckani cirkularni noževi za drvo ni noževi sa karbidnim vrhovima. Opasnost od povratnog udarca je veća i karbidni vrhovi mogu da spadnu i budu odbačeni velikom brzinom. To može da izazove povrede ili smrt.



**UPOZORENJE:** Nepravilna upotreba može da dovede do pregrevanja noža. Pregrejan nož može da dovede do kvara i posledičnih oštećenja ili povrede.



**UPOZORENJE:** Ne koristite rezni disk sa niže maksimalne brzine od najniže brzine motornog sekača. Koristite samo noževe usaglašene sa nacionalnim ili regionalnim standardima.

**Napomena:** Secite samo materijale odobrene u uputstvima isporučenim uz nož.

Proverite da li je nož odobren za datu ili veću brzinu rada u odnosu na onu koja je navedena na nazivnoj pločici električnog sekača.

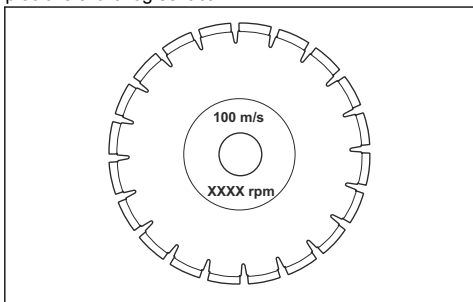

### Vibracije reznog diska



**OPREZ:** Ako koristite previše sile dok radite proizvodom, rezni disk može da se pregreje, iskrivi i izazove vibracije. Koristite proizvod sa manje sile. Ako se vibracije nastave, zamenite rezni disk.

### Oštrenje reznog diska

**Napomena:** Za najbolje rezultate rezanja, koristite oštar rezni disk.

- Da biste naoštрили rezni disk, režite mekan materijal kao što je pešćar ili cigla.

### Dijamantski noževi za vlažno sečenje



**UPOZORENJE:** Uvek koristite pribor dimenzija navedenih za veličinu trenutnog diska. Nemojte koristiti pribor diska koje su oštećene.

Tokom rada, trenje znatno zagreva dijamantski disk. Ako se dijamantski disk pregreje, to će smanjiti tenziju u disku ili dovesti do loma jezgra.

Neka se dijamantski disk ohladi pre nego što ga dodirnete.

- Dijamantski diskovi za mokro rezanje moraju da se koriste sa vodom da bi im jezgro i segmenti ostali hladni tokom rezanja. Dijamantski diskovi za mokro rezanje ne smeju da se koriste suvi.
- Ako koristite dijamantske diskove za mokro rezanje bez vode, mogu da se pregreju. To daje loše radne karakteristike, oštećuje disk i predstavlja rizik po bezbednost.

### Dijamantski noževi za suvo sečenje

- Dijamantski noževi za suvo rezanje moraju da imaju dovoljno protoka vazduha oko diska, da bi se smanjila temperatura. Dijamantski noževi za suvo rezanje se zato preporučuju samo za rad sa prekidima. Posle nekoliko sekundi rada treba pustiti dijamantski nož da se vrti slobodno, van reza. Protok vazduha oko diska mu tako smanjuje temperaturu.

### Dijamantski nož – zahtevi



**UPOZORENJE:** Uverite se da je dijamantski segment (T1) širi od noža (T2). Tako se sprečava priklještenje u rezu i povratni udarac.

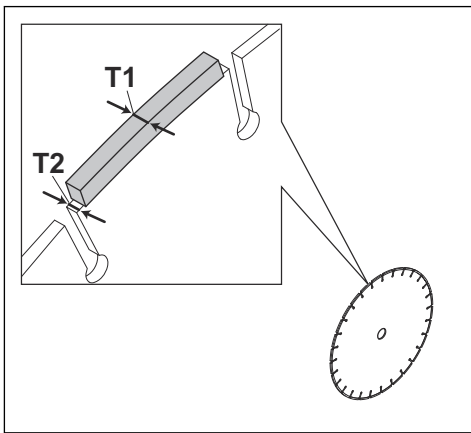

**UPOZORENJE:** Nemojte koristiti dijamantske noževe sa pozitivnim uglovima zubaca.

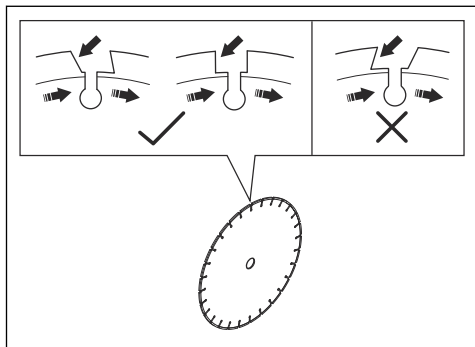

**UPOZORENJE:** Nemojte koristiti dijamantske noževe sa razmacima između segmenata većim od maks. 10 mm (A).

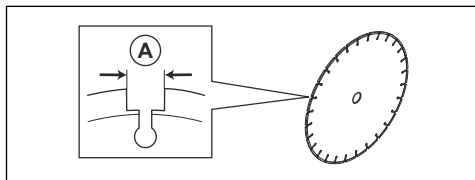

**UPOZORENJE:** Nemojte koristiti dijamantske noževe čija je debljina veća od preporučene maksimalne debljine, pogledajte *Preporučene dimenzije reznog diska na stranici 116*.



**UPOZORENJE:** Određene situacije pri sečenju ili loši noževi mogu da prouzrokuju prekomerno habanje na strani segmenata. Zamenite nož pre nego što se potpuno pohaba.

## Nazubljeni noževi



**UPOZORENJE:** Nikad nemojte koristiti nazubljene noževe kao što su noževi za sečenje drveta, kružni nazubljeni noževi, noževi sa karbidnim vrhom itd. Opasnost od povratnog udarca je značajno povećana a vrhovi mogu biti otkinuti i odbačeni prilikom velike brzine. Nepažnja može dovesti do teških povreda ili smrti.



**UPOZORENJE:** Vladinom uredbom propisuje se drugačija vrsta zaštite za noževe sa karbidnim vrhom koja nije dostupna na motornim sekačima – zaštita od 360 stepeni. Na motornim sekačima (kao što je ova testera) koriste se dijamantski diskovi,

kao i drugačiji sistem zaštite koji ne pruža zaštitu u slučaju opasnosti koje nastaju kada se koriste noževi za rezanje drveta.

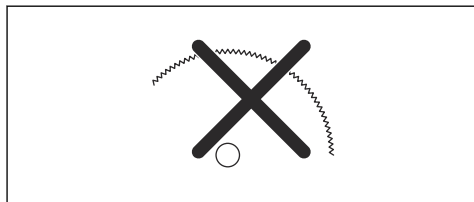

Ako koristite sekač sa sečivom sa vrhom od karbida, kršite mere predostrožnosti na radu.

Zbog prirode opasnosti i nužnih okolnosti koje su povezane sa operacijama gašenja požara i spasavanja koje sprovode različite visoko obučene snage javne bezbednosti, profesionalci za bezbednost (vatrogasne službe), kompanija Husqvarna je svesna da oni mogu koristiti ovaj motorni sekač sa noževima sa karbidnim vrhom u određenim vanrednim situacijama zbog sposobnosti noževa sa karbidnim vrhom da režu mnoštvo različitih tipova prepreka i kombinovanih materijala bez potrebe za zamenom noževa ili mašina. Kada koristite ovaj motorni sekač, budite stalno na oprezu jer noževi sa karbidnim vrhom, ako se ne koriste pravilno, imaju veću tendenciju povratnog udara u odnosu na dijamantske noževe. Noževi sa karbidnim vrhom mogu takođe odbacivati komadiće materijala tokom sečenja.

Iz tog razloga, motornim sekačem opremljenim nožem sa karbidnim vrhom moraju rukovati samo visoko obučeni profesionalci u oblasti javne bezbednosti koji su svesni rizika povezanih sa upotrebom motornog sekača, a i tada samo u onim hitnim i nužnim okolnostima kada se drugi alati smatraju neefikasnim ili nedelotvornim u operacijama gašenja požara ili spasavanja. Motorni sekač opremljen nožem sa karbidnim vrhom ne treba nikada koristiti za sečenje drveta u operacijama nespasavanja.

## Pregled osovine vratila i podloški sa prirubnicom



**OPREZ:** Koristite samo HUSQVARNA podloške sa prirubnicom minimalnog prečnika 105 mm / 4,1 inč.



**UPOZORENJE:** Ne koristite oštećene, iskrzane, niti prjave sa prirubnicom. Koristite samo podloške sa prirubnicom istih dimenzija. Neodgovarajuće podloške sa prirubnicom mogu da izazovu oštećenje ili olabavlivanje reznog diska.

Pregledajte osovinu vratila i podloške sa prirubnicom kad menjate rezni disk.

1. Uverite se da nema oštećenja na navojima osovine vratila. Zamenite oštećene delove.

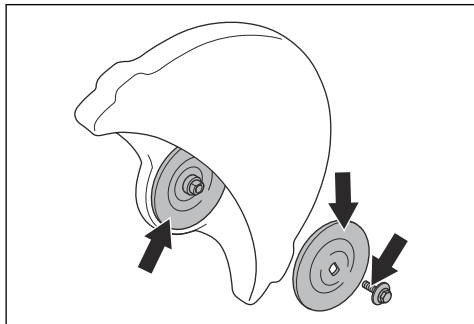

2. Uverite se da kontaktne površine na reznom disku i podloške sa prirubnicom nisu oštećene. Zamenite oštećene delove.
3. Uverite se da su podloške sa prirubnicom čiste i odgovarajućih dimenzija.
4. Uverite se da se podloške sa prirubnicom slobodno kreću na osovinu vratila.

## Provera čaure vretena

Čaure vretena se koriste za pričvršćivanje proizvoda na centralni otvor reznog diska. Proizvod se isporučuje sa jednim od ova dva tipa čaura vretena:

- Čaura vretena koja može da se preokrene i da se koristi za centralne otvore prečnika 20 mm / 0,79 inča i 25,4 mm/1 inč.
- Čaura vretena od 25,4 mm / 1 inč.
- Nalepnica na štitniku diska pokazuje koja čaura vretena je ugrađena, i specifikacije za upotrebljive rezne diskove.

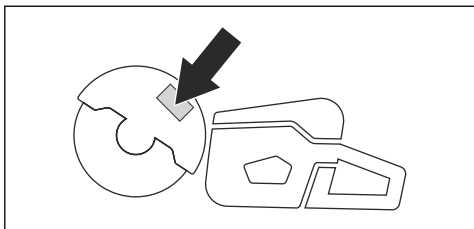

- Uverite se da dimenzije centralnog otvora reznog diska odgovaraju ugrađenoj čauri vretena. Prečnik centralnog otvora je odštampan na reznom disku.
- Koristite samo HUSQVARNA čaure vretena.

## Provera smera obrtanja reznog diska

1. Nađite strelice na štitniku zadnjeg remena koje pokazuju smer rotacije osovine vratila.

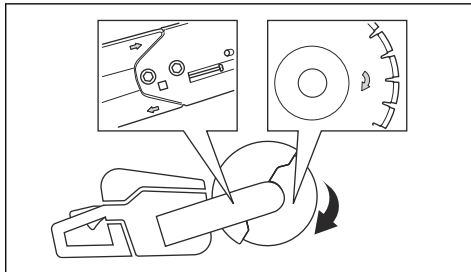

2. Nađite strelicu na ručici za sečenje koja pokazuje smer rotacije reznog diska.
3. Uverite se da strelice sa smerom reznog diska i smerom osovine vratila gledaju u istom smeru.

## Postavljanje reznog diska



**UPOZORENJE:** Uverite se da je motor isključen i da je prekidač za zaustavljanje u položaju STOP.



**UPOZORENJE:** Pri sastavljanju proizvoda uvek nosite zaštitne rukavice.

1. Pregledajte podloške sa prirubnicom i osovinu vratila. Pogledajte *Pregled osovine vratila i podloški sa prirubnicom na stranici 101*
2. Povucite i držite SmartGuard u povučenom položaju.

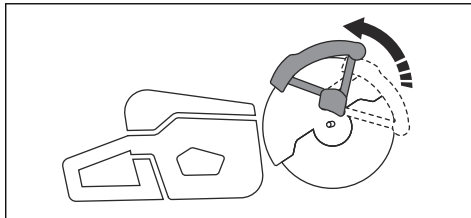

**Napomena:** Ovaj korak važi samo za K 7000 SmartGuard.

3. Stavite rezni disk na vretenastu čauru (A) između unutrašnje podloške sa pribudnicom (B) i podloške pribudnice (C). Okrećite podlošku sa pribudnicom dok se ne stegne za osovinu.

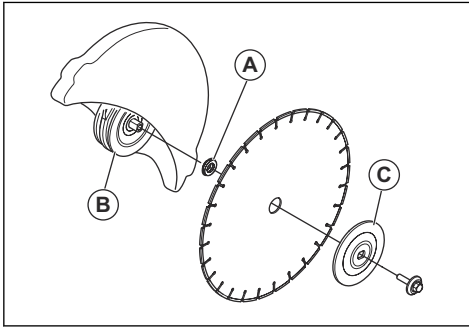

4. Stavite alatku u otvor na štitniku prednjeg remena i okrećite rezni disk dok se osovinu ne zaključa.

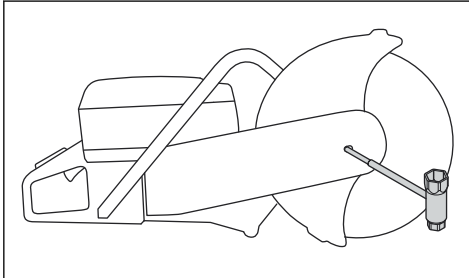

5. Zategnite vijak reznog diska na 25 Nm / 18,5 ft-lb.

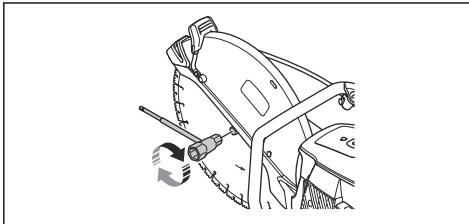

## Promena smeru rezne glave



**UPOZORENJE:** Ako standardna procedura nije izvodljiva, Režite samo tako da je rezni navoj obrnut.

Proizvod ima reznju glavu promenljivog smeru, koja omogućava rezanje u blizini zida ili na nivou tla. Ako standardna procedura nije izvodljiva, Režite samo tako da je rezni navoj obrnut. Ako dođe do povratnog udara, teže je kontrolisati proizvod ako je reznoj glavi promenjen smer. Rastojanje između reznog diska i centra proizvoda je duže, što znači da drška i rezni disk nisu u ravni. Ovo ima negativan uticaj na ravnotežu proizvoda i teže je držati ga ako se rezni disk uštine ili

izgubi brzinu u zoni povratnog udara. Pogledajte *Zona povratnog udara na stranici 104*



**UPOZORENJE:** Uverite se da je motor isključen i da je utikač izvučen.



**UPOZORENJE:** Pri sastavljanju proizvoda uvek nosite zaštitne rukavice.

1. Uklonite rezni disk, pogledajte *Postavljanje reznog diska na stranici 102*.
2. Olabavite 2 vijka i šraf za podešavanje da biste smanjili zategnutost remena.

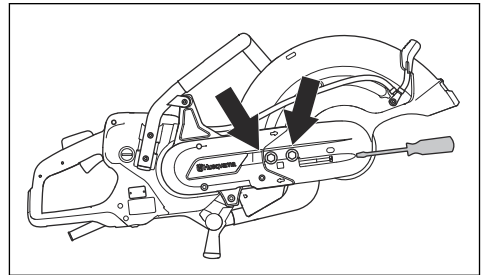

3. Uklonite zavrtnje i uklonite zaštitu remena.

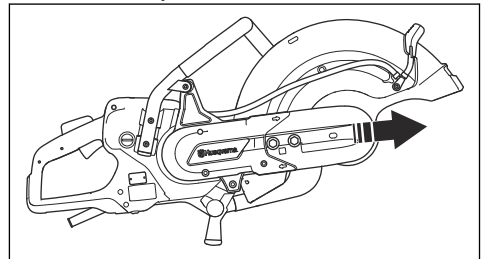

4. Odvojte priključak creva za vodu, crevo za vodu i dršku sa štitnika diska. Uklonite graničnik.
5. Skinite remen sa remenice.

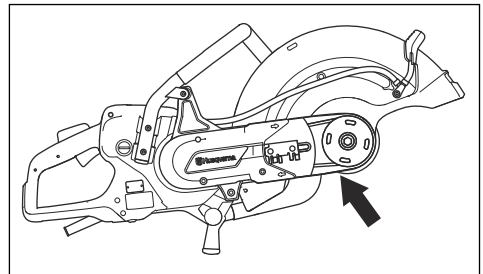

6. Okrenite kućište ležaja na suprotnu stranu i ponovo postavite graničnik.

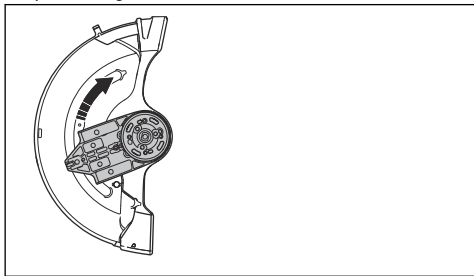

7. Pričvrstite reznu glavu na drugu stranu proizvoda.

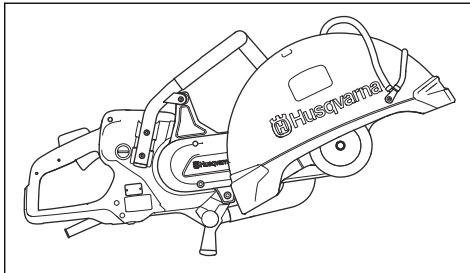

8. Zategnite pogonski remen. Pogledajte *Podešavanje zategnutosti pogonskog remena na stranici 112*
9. Povežite priključak creva za vodu, crevo za vodu i dršku na vrh štitnika diska.

## Rukovanje

### Uvod



**UPOZORENJE:** Pre korišćenja proizvoda je potrebno da pročitate i razumete poglavlje o bezbednosti.

### Povratni udarac



**UPOZORENJE:** Povratni udarci su iznenadni i mogu biti veoma siloviti. Motorni sekač može da odskoči i da se okrene unazad prema korisniku i na taj način da izazove ozbiljne ili čak fatalne povrede. Od suštinskog je značaja da pre korišćenja proizvoda shvatite šta uzrokuje povratni udarac i kako da ga izbegnete.

Povratni udarac je iznenadno odskakanje mašine do koga može da dođe ako se nož zaglavio ili zaustavio u zoni povratnog udarca. Povratni udarci su najčešće slabi i ne predstavljaju opasnost. Međutim, oni mogu da budu veoma siloviti kada može da dođe do odskakanja motornog čistača i njegovog okretanja unazad prema korisniku, a samim tim do ozbiljnih ili čak fatalnih povreda.

### Reaktivna sila

Reaktivna sila je uvek prisutna prilikom sečenja. Ova sila vuče proizvod u suprotnom smeru od smera okretanja noža. Ova sila je najčešće zanemarljiva. Ako

se nož zaglavi ili zaustavi, reaktivna sila će biti jaka zbog čega možda nećete moći da kontrolišete motorni sekač.

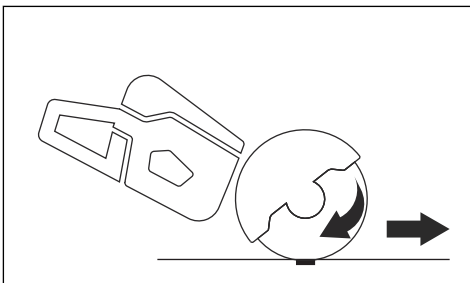

Ne pomerajte proizvod dok se rezni pribor okreće. Žiroskopske sile mogu da ometaju planirani pokret

### Zona povratnog udarca

Nikad ne režite tako da udarate u zonu povratnog udarca noža. Ako se nož zaglavio ili zaustavi u zoni povratnog udarca, motorni sekač će se usled reaktivne sile odbaciti i okrenuti unazad prema korisniku što dovodi do ozbiljnih ili čak fatalnih povreda.

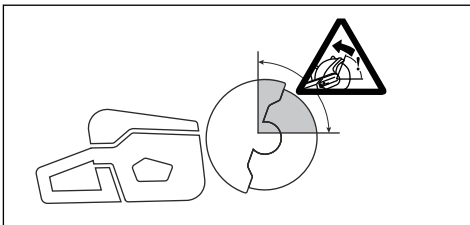



## Obrtni povratni udarac

Obrtni povratni udarac se dešava kad se rezni disk priklešti u zoni povratnog udarca.

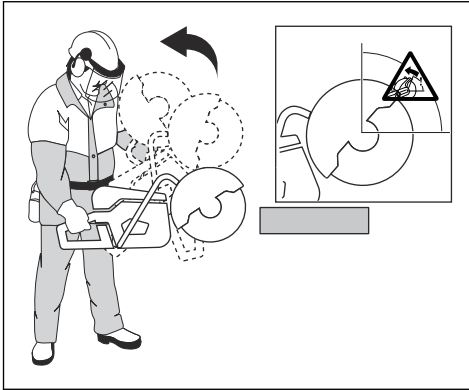

## Povratni udarac sa povlačenjem noža

Ako režete u zoni povratnog udarca, usled reaktivne sile doći će do povlačenja noža naviše u rezu. Izbegavajte zonu povratnog udarca. Režite donjim kvadrantom noža da biste izbegli njegovo povlačenje naviše u rezu usled povratnog udarca.

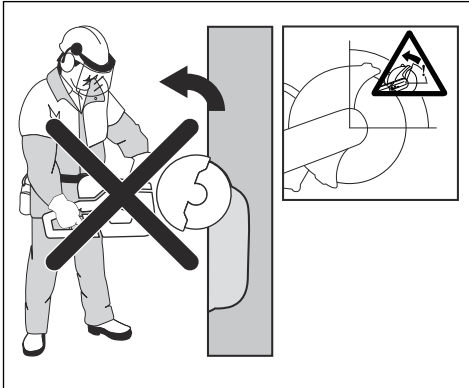

## Povratni udarac usled ukleštenja noža

Do ukleštenja dolazi kada se rez zatvori tako da zaklopi nož. Ako se nož zaglavi ili zaustavi, reaktivna sila će biti

jaka zbog čega možda nećete moći da kontrolišete motorni sekač.

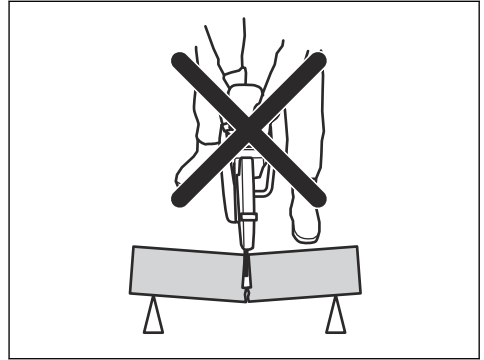

Ako se nož zaglavi ili zaustavi u zoni povratnog udarca, motorni sekač će se usled reaktivne sile odbaciti i okrenuti unazad prema korisniku što dovodi do ozbiljnih ili čak fatalnih povreda. Pazite na moguće pokrete komada koji obrađujete. Ako komad koji obrađujete nije pravilno pričvršćen i pomeri se tokom sečenja, on može uštinuti sečivo i izazvati povratni trzaj.

## Sečenje cevi

Potrebna je posebna pažnja prilikom sečenja cevi. Ako cev nema ispravnu potporu, a rez ostaje otvoren tokom procesa sečenja, može doći do zaglavlivanja noža. Budite posebno pažljivi prilikom sečenja cevi sa spojevima ili cevi u kanalu, koje se mogu opustiti i uštinuti sečivo ukoliko nisu pravilno pričvršćene.

Ako se ne spreči opuštanje cevi i zatvaranje reza, sečivo će biti uštinuto u zoni povratnog trzaja i može doći do jakog povratnog trzaja. Ako je cev pravilno pričvršćena, njen kraj će se pomerati naniže, što znači da će se rez otvarati, pa neće doći do zaglavlivanja noža.

Osigurajte cev tako da se ne pomera ili kotrlja prilikom sečenja. Postarajte se da se rez otvara da biste izbegli zaglavlivanje noža.

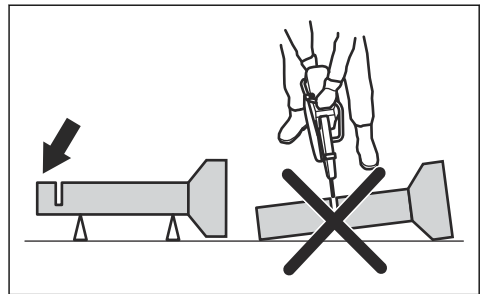

## Sečenje manjih cevi



**UPOZORENJE:** Ako je nož zaglavljen u zoni povratnog udarca, to će dovesti do snažnog povratnog udarca.

Ako je cev manja od maksimalne dubine sečenja proizvoda, operacija sečenja može se obaviti u jednom koraku od vrha ka dnu.

- Isecite cev od vrha ka dnu.

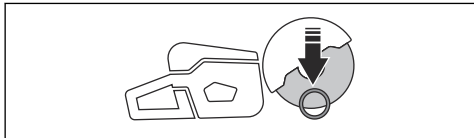

## Sečenje većih cevi



**UPOZORENJE:** Ako je nož zaglavljen u zoni povratnog udarca to će dovesti do ozbiljnog povratnog udarca.

Ako je cev veća od maksimalne dubine sečenja proizvoda, i ne može se kotrljati, operacija sečenja mora se obaviti u 5 koraka.

- Podelite cev u 5 odeljaka. Obeležite te odeljke i liniju sečenja. Isecite plitak vodeći žleb oko cevi.

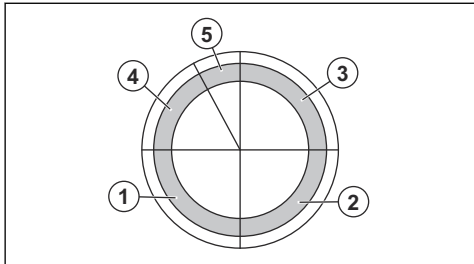

- Isecite te odeljke u 5 koraka sa smerovima sečenja prikazanim strelicama u svakom koraku.

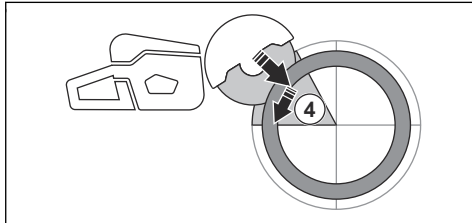
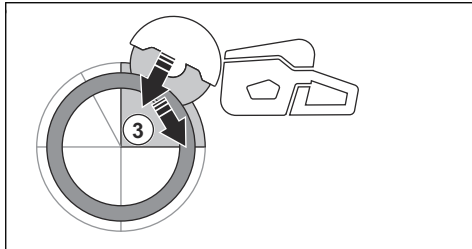
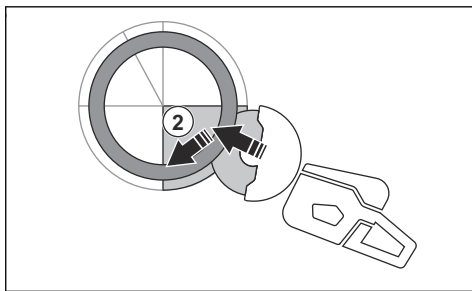
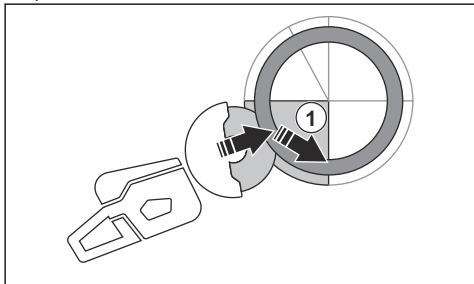

- Napravite konačni rez za odvajanje od vrha cevi povlačeći unazad, bez korišćenja gornjeg kvadranta noža. Podesite štitnik diska u puni položaj napred za maksimalnu zaštitu.

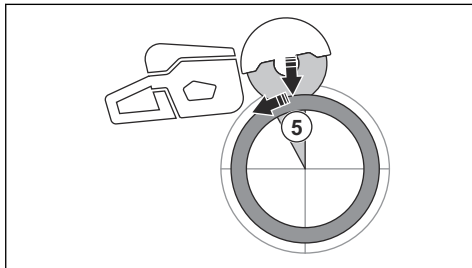

**UPOZORENJE:** Ako je cev pravilno pričvršćena, ne bi trebalo da dođe do zaglavlivanja noža prilikom odvajanja u odeljku 5. Međutim, pripazite da nož nije zaglavljen prilikom konačnog odvajanja. Ako je nož zaglavljen u donjem odeljku, proizvod se može povući unapred od rukovaoca, pre nego da rezultira rotirajućim povratnim udarcem.

## Sprečavanje povratnog udarca



**UPOZORENJE:** Izbegavajte situacije u kojima postoji opasnost od povratnog udarca. Budite oprezni kad koristite motorni rezač i pazite da disk nikad ne bude uštinut u zoni povratnog udarca.



**UPOZORENJE:** Budite pažljivi kada stavljate nož u postojeći rez.



**UPOZORENJE:** Postarajte se da se radni komad ne pomera tokom sečenja.



**UPOZORENJE:** Povratni udarac i opasnosti koje on nosi možete da eliminišete samo vi i pravilna tehnika rada.

- Uvek poduprite deo koji obrađujete tako da rez ostaje otvoren prilikom rezanja. Kada je rez otvoren, ne dolazi do povratnog udarca. Ako se rez zatvori i dođe do ukleštenja noža, onda postoji rizik od povratnog udarca.

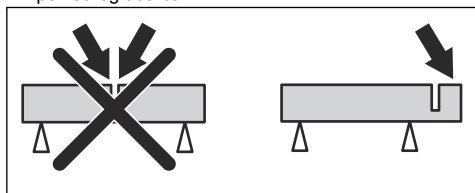

## Obaviti pre pokretanja proizvoda

- Pažljivo pročitajte korisničko uputstvo i budite sigurni da razumete njegov sadržaj.
- Obavite svakodnevno održavanje. Pogledajte *Šema održavanja na stranici 112*
- Proverite da li je agregat povezan na uzemljenu jedinicu za napajanje.
- Proverite da li napon mreže odgovara onom koji je naveden na nazivnoj pločici proizvoda.
- Pobrinite se da samo ovlašćene osobe budu u radnoj oblasti.
- Pobrinite se da budete u bezbednom i stabilnom položaju tokom rada.
- Uvek koristite agregat opremljen RCD-om. Pogledajte korisničko uputstvo agregata.
- Uverite se da je priključak za vodu povezan na izvor vode. Pogledajte *Za povezivanje vode na stranici 109*

## Smanjenje količine prašine tokom rada

Proizvod ima komplet za mokro rezanje, kojim se smanjuje stvaranje štetne prašine tokom rada. Komplet za mokro rezanje troši malu količinu vode.

- Kad je moguće koriste diskove za mokro rezanje sa vodenim hlađenjem. Pogledajte *Dijamantski noževi za vlažno sečenje na stranici 100*.
- Podesite protok vode ventilom. Odgovarajući protok se razlikuje zavisno od tipa posla.
- Uverite se da je pritisak vode dobar. Pogledajte *Tehnički podaci na stranici 115*. Ako crevo za vodu spadne sa izvora napajanja, pritisak isporučene vode može da bude prevelik.

## Osnovne radne tehnike



**UPOZORENJE:** Nemojte vući proizvod u stranu. To može da spreči slobodno kretanje reznog diska. Rezni disk može da se raspakne i da dovede do povrede rukovaoca.



**UPOZORENJE:** Ne koristite stranu noža kao brusilicu. Rezni disk može da se raspakne i da dovede do povrede rukovaoca. Secite isključivo reznom ivicom.



**UPOZORENJE:** Uverite se da je nož ispravno postavljen i da na njemu nema znakova oštećenja.



**UPOZORENJE:** Pre rezanja u postojećem rezu napravljenom drugačijim nožem, proverite da li je otvor tanji od noža, jer to može dovesti do zapinjanja u reznom otvoru i povratnog udarca.



**UPOZORENJE:** Rezanje metala proizvodi varnice koje mogu da izazovu požar. Nemojte koristiti proizvod u blizini zapaljivih materija ili gasova.

- Proizvod je pravljen za rezanje dijamantskim diskovima namenjenim za ručne proizvode velike brzine. Proizvod se ne sme koristiti sa nekom drugom vrstom noža ili za drugu vrstu rada.
- Proverite da li se koristi odgovarajući rezni disk za dati materijal. Uputstva potražite u *Noževi za sečenje na stranici 99*.
- Ne secite materijale koji sadrže azbest.
- Držite bezbedno rastojanje od reznog diska kad motor radi. Nemojte pokušavati da zaustavite nož koji se okreće ma kojim delom tela. Dodir diska koji se rotira, iako je motor isključen, može da dovede do teških povreda ili smrti.

- Pobrnite se da samo ovlašćene osobe budu u radnoj oblasti.
- Rezni disk nastavlja da se okreće neko vreme i kad se otpusti obarač gasa. Uverite se da se rezni disk zaustavio pre nego što preместite ili spustite proizvod. Ako je potrebno brzo zaustaviti rezni disk, ovlaš ga naslonite na tvrdnu površinu.
- Ne premeštajte proizvod ako mu motor radi.
- Držite proizvod sa 2 ruke. Čvrsto držite proizvod, tako da potpuno obuhvatite plastične drške sa izolacijom u šakama. Desnu ruku držite na zadnjoj ručki a levu na prednjoj. Svi rukovaoci moraju da drže proizvod na taj način. Nemojte rukovati električnim sekačem koristeći samo 1 ruku.

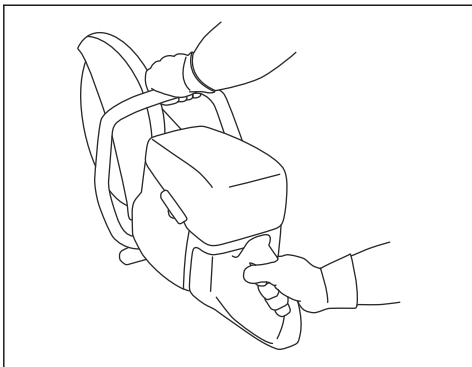

- Uverite se da ste u bezbednom položaju i da rezni disk može da se slobodno pomera.
- Stanite paralelno u odnosu na nož za sečenje. Izbegavajte da stojite odmah iza noža. U slučaju povratnog udarca, testera će se pomeriti u ravni reznog diska.

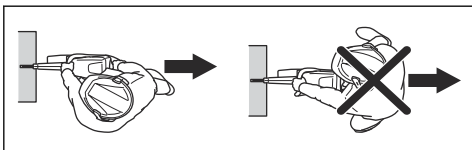

- Ne udaljavajte se od proizvoda kojem radi motor. Pre nego što se udaljite od proizvoda, zaustavite motor i uverite se da ne može slučajno da se startuje.
- Koristite ručku za podešavanje štitnika diska da biste podesili zadnji deo štitnika tako da bude u nivou radnog komada. Štitnik onda skuplja rasprskanu tečnost i varnice iz materijala koji se reže i uklanja ih dalje od rukovaoca. Štitnici opreme za rezanje

moraju uvek da budu na mestu kad je proizvod uključen.

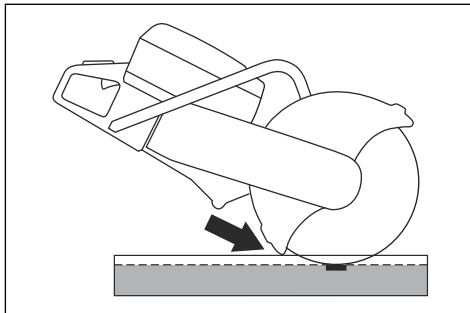

- Ne koristite zonu povratnog udarca za rezanje. Uputstva potražite u *Zona povratnog udarca na stranici 104*.
- Ne koristite proizvod dok se radna oblast ne raščisti i dok vam stopala i telo nisu u stabilnom položaju.
- Nemojte seći iznad visine ramena.
- Ne režite sa merdevina. Koristite platformu ili skelu ukoliko rez treba obaviti iznad visine ramena. Nemojte se preterano naginjati.

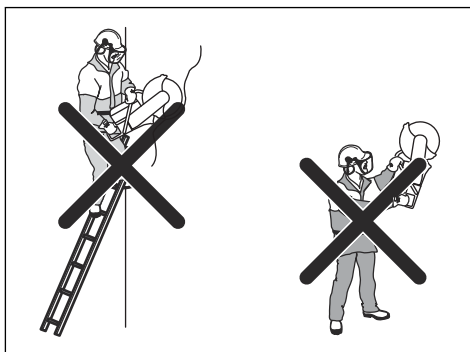

- Budite na udobnoj udaljenosti od radnog komada.
- Uverite se da disk može slobodno da se pomera kad se motor pokrene.
- Blago zasecite reznim diskom pri velikoj brzini okretanja (pun gas). Koristite punu brzinu sve dok ne završite rezanje.
- Pustite proizvod obavija posao. Ne gurajte rezni disk.

- Lagano pritisakajte proizvod u ravni sa nožem. Bočni pritisak može da ošteti nož i veoma je opasan.

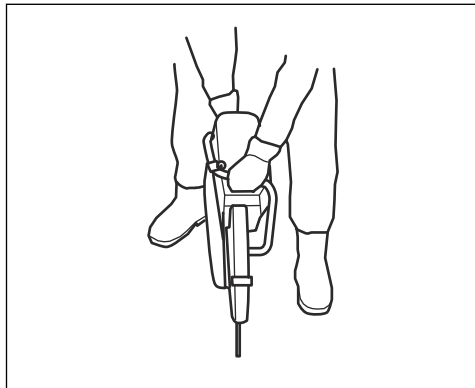

- Pomerajte nož polako napred-nazad da biste imali malu kontaktnu površinu između noža i materijala koji režete. Time se smanjuju temperatura diska i osigurava delotvorno rezanje.

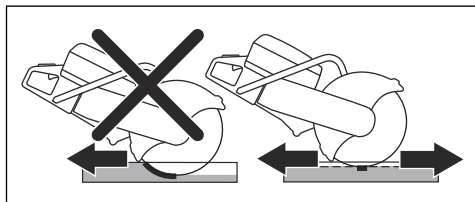

## Osnovne radne tehnike sa K 7000 SmartGuard



**UPOZORENJE:** Funkcija SmartGuard se isključuje ako ručno povučete SmartGuard. Povlačite SmartGuard ručno samo ako morate i ako nema opasnosti od povratnog udara.

SmartGuard bolje pokriva disk. To smanjuje opasnost od dodira noža ako dođe do povratnog udara.

- Možete da ručno povučete SmartGuard ručkom.
- Držite SmartGuard ručku jednim prstom leve ruke, a ostalima istovremeno držite prednju ručku.

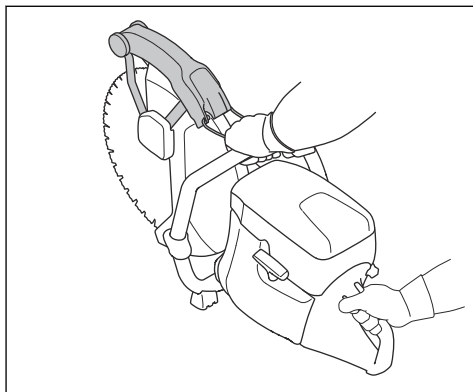

## Provera RCD, 3. faza

1. Pokrenite proizvod, pogledajte *Pokretanje proizvoda na stranici 110*
2. Pogledajte u otvore za proveru i pritisnite dugme za testiranje RCD.

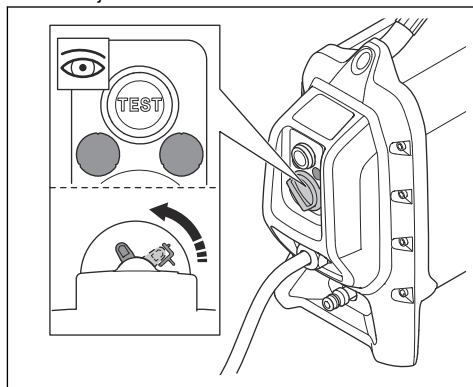

3. Uverite se da se RCD pomera i da odvaja proizvod od napajanja.
4. Okrenite toččić za resetovanje RCD da biste resetovali RCD.

## Za povezivanje vode



**OPREZ:** Uvek koristite vodu dok koristite proizvod. Temperatura proizvoda se smanjuje vodom i tokom suvog rezanja.



**OPREZ:** Koristite odgovarajući pritisak vide da biste rashlađivali jezgro i segmente dijamantskog diska kad režete. Dijamantski diskovi za mokro rezanje ne smeju da se koriste suvi.

1. Povežite crevo za vodu na snabdevanje vodom. Pogledajte *Tehnički podaci na stranici 115* da biste videli najmanji dozvoljeni protok vode.

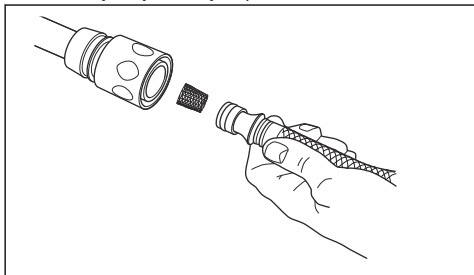

**Napomena:** Priključak za crevo na proizvodu ima filter.

2. Pritisnite blokadu prekidača napajanja da biste otvorili ventil za vodu.

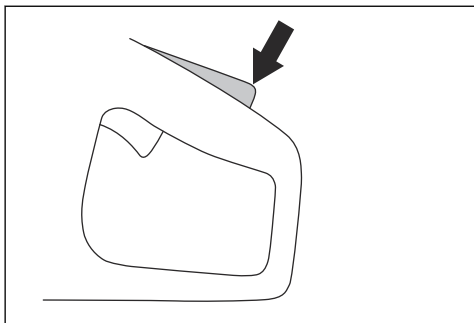

3. Podešavajte protok vode palcem tokom rada.

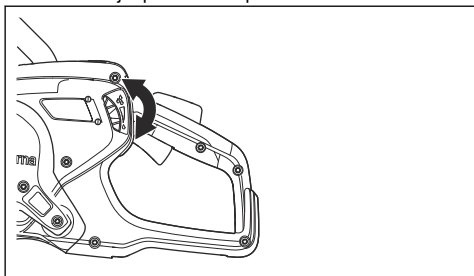

## Suvo rezanje



**OPREZ:** Dijamantski diskovi za suvo rezanje se preporučuju samo za rad sa prekidima.



**OPREZ:** Uvek koristite dovoljno protoka vazduha oko reznog diska da biste smanjili temperaturu.

1. Okrenite dugme 180° da biste podesili smer vode.

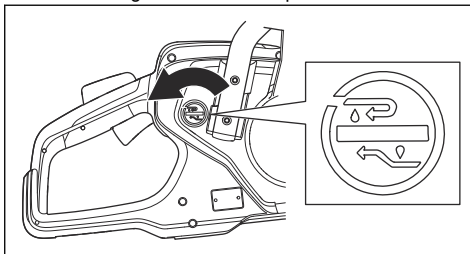

2. Pritisnite točkić da biste prekinuli protok vode.

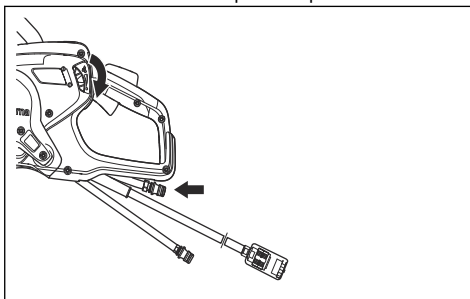

Voda se vraća kroz povratno crevo.

## Pokretanje proizvoda

1. Držite zadnju ručicu desnom rukom.

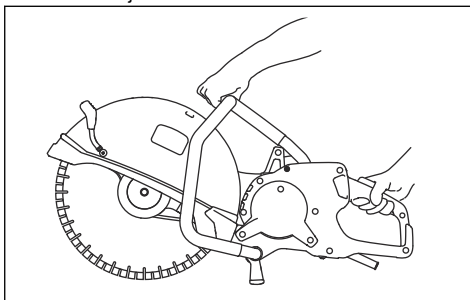

2. Pritisnite blokadu prekidača napajanja i držite prekidač napajanja.
3. Neka proizvod radi bez opterećenja 30 sekundi.

## Zaustavljanje proizvoda



**UPOZORENJE:** Rezni disk nastavlja da se okreće neko vreme i kad se motor zaustavi. Proverite da li rezni disk može neometano da se okreće sve dok se potpuno ne zaustavi. Ako je potrebno brzo zaustaviti rezni disk, ovlaš ga naslonite na tvrdu površinu. Opasnost od teških povreda.

Za zaustavljanje motora koriste se 2 procedure.

- Otpustite prekidač napajanja da biste zaustavili motor.

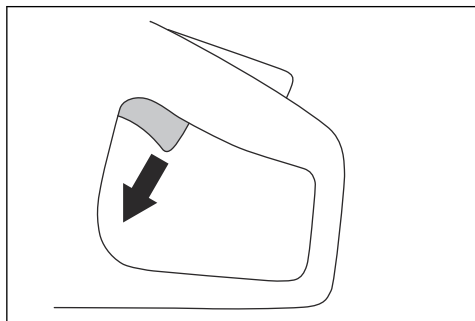

- Pritisnite dugme za zaustavljanje mašine na agregatu. Pogledajte korisničko uputstvo agregata.

## Indikatorske lampice u proizvodnju

Indikator	Uzrok	Korak
1 zelena lampica trepću.	Proizvod je povezan sa agregatom i spreman za rad.  Izlazna snaga je manja od 70% maksimalno dostupne snage pri radu.	Nije dostupno
2 zelene lampice trepću.	Izlazna snaga je 70–90% od maksimalno dostupne snage pri radu.	Nije dostupno
3 zelene lampice trepću.	Brzina rezanja je optimalna.  Izlazna snaga je 90% od maksimalno dostupne snage pri radu.	Nije dostupno
3 zelene i 1 žuta lampica trepću.	Izlazna snaga opada.	Smanjite opterećenje.
3 zelene, 1 žuta i 1 crvena lampica trepću.	Proizvod se pregrijao.	Smanjite opterećenje ili povećajte protok vode ili vazduha da biste smanjili temperaturu.
Svi indikatori statusa trepću.	Proizvod se pregrijao.	Smanjite opterećenje ili povećajte protok vode ili vazduha da biste smanjili temperaturu.
	Snaga je smanjena.	Povećajte protok vode ili vazduha da biste smanjili temperaturu.
	Sistem je u režimu automatskog isključivanja.	Postavite agregat na mesto niže temperature.  Zamenite filter za vazduh.

# Održavanje

## Uvod



**UPOZORENJE:** Pre održavanja proizvoda je potrebno da pročitate i razumete poglavlje o bezbednosti.

Za sva servisiranja i popravke proizvoda, potrebna je specijalna obuka. Garantujemo dostupnost stručnih popravki i servisa. Ako vaš prodavac nije servisni agent,

obratite mu se za informacije o najbližem servisnom agentu.

Obratite se HUSQVARNA prodavcu ili serviseru ako vam trebaju rezervni delovi.

## Šema održavanja

Raspored održavanja pokazuje potrebno održavanje proizvoda. Intervali se računaju na osnovu dnevnog korišćenja proizvoda.

	Dnevno	Nedeljno ili svakih 40 sati	Mesečno
Čišćenje	Spoljašnje čišćenje		
Funkcionalni pregled	Osnovni pregled	Sistem prigušenja vibracija*	
	Sistem za dovod vode	Pogonski remen	
	Zaključavanje gasa*		
	Štitnik diska i SmartGuard*		
	Nož za sečenje**		Pogonski točak

\* Pogledajte *Bezbednosni uređaji na proizvodu na stranici 96.*

\*\* Pogledajte *Postavljanje reznog diska na stranici 102.*

## Spoljno čišćenje



**UPOZORENJE:** Nemojte da koristite čistač pod visokim pritiskom za čišćenje proizvoda.

- Posle svakog dana upotrebe sperite spoljašnjost proizvoda čistom vodom. Koristite četku ako je potrebno.

## Vršenje opšteg pregleda

- Uverite se da su navrtke i zavrtnji na proizvodu zategnuti.
- Uverite se da kablovi na proizvodu nisu u položaju u kojem se mogu oštetiti.
- Proverite da li su električni delovi oštećeni. Ne koristite proizvod kome su električni delovi oštećeni.

## Podešavanje zategnutosti pogonskog remena

Zategnutost pogonskog remena je ispravna kada je navrtka za podešavanje nasuprot oznake na poklopcu pogonskog remena.

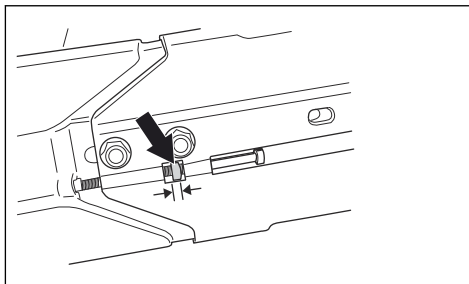

Zategnite novi pogonski remen posle 1 sat rada.



1. Olabavite 2 vijka koji drže reznu glavu na proizvodu.

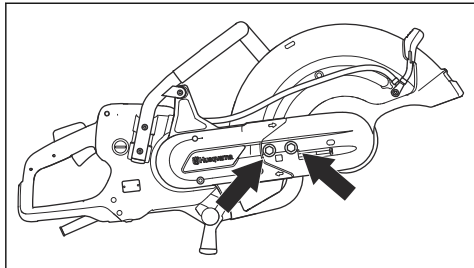

2. Okrenite šrafove za podešavanje dok navrtka za podešavanje ne bude nasuprot oznake na poklopcu pogonskog remena.

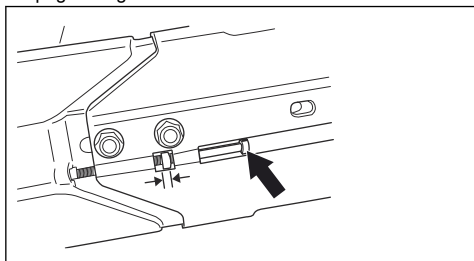

3. Pomoću kombinovanog ključa pritegnite 2 vijka koji drže reznu glavu na proizvodu.

### Zamena pogonskog remena

1. Okrenite vijak reznog diska ulevo pomoću ključa kako biste uklonili rezni disk.

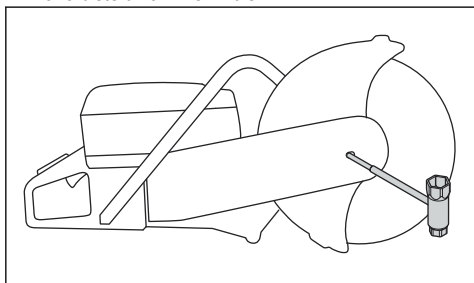

2. Olabavite 2 vijka, a zatim šraf za podešavanje da biste smanjili zategnutost remena.

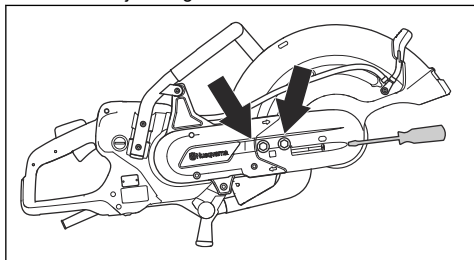

3. Uklonite 2 vijka i uklonite zaštitni štitić remena.

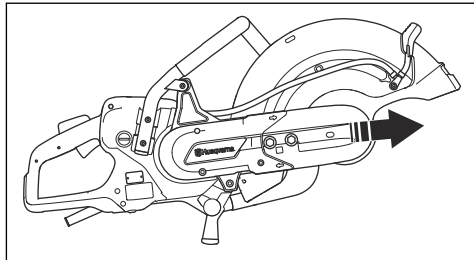

4. Skinite remen sa remenice.

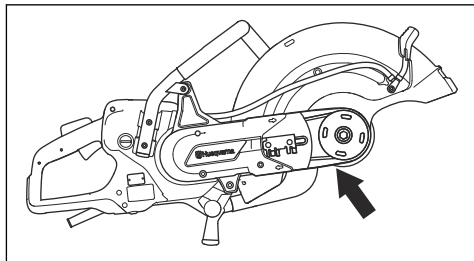

**Napomena:** Rezna glava može da se ukloni sa proizvoda.

5. Otpustite 2 zavrtnja koja drže štitić remena.

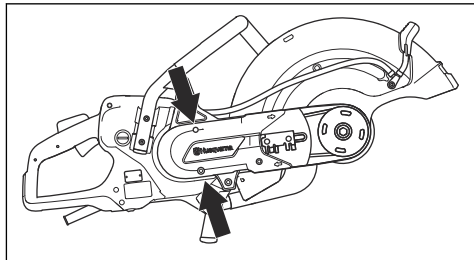

6. Uklonite štitić zadnjeg remena.
7. Zamenite pogonski remen.
8. Postavite obrnutim redosledom. Za postavljanje reznog diska, pogledajte *Postavljanje reznog diska na stranici 102.*

---

## Transport, skladištenje i odlaganje

---

### Transport i skladištenje

- Da biste sprečili nezgode i oštećenja, dobro fiksirajte proizvod prilikom transporta.
- Uklonite rezne diskove pre transporta ili odlaganja proizvoda.
- Čuvajte proizvod u zaključanoj prostoriji da biste sprečili neodobren pristup deci i drugim osobama.
- Uskladištite rezne diskove na suvom mestu bez mraza.
- Odvojite izvor napajanja od proizvoda.
- Pregledajte ima li oštećenja od transporta i skladištenja na svim novim i korišćenim diskovima pre sklapanja.

### Odlaganje

Simboli na proizvodu ili pakovanju ukazuju na to da se ovim proizvodom ne može rukovati kao otpadom iz domaćinstva. On se mora odneti u odgovarajući reciklažni pogon za obnavljanje električne i elektronske opreme.

Starajući se da se na odgovarajući način pobrinete za ovaj proizvod, možete da pomognete da se ublaži mogući negativni uticaj na životnu sredinu i ljude, do kojeg bi u suprotnom došlo u slučaju nepravilnog odlaganja ovog proizvoda na otpad. Za detaljnije informacije o recikliranju ovog proizvoda, obratite se vašoj opštini, „Gradskoj čistoći“ ili osoblju u prodavnici u kojoj ste proizvod kupili.

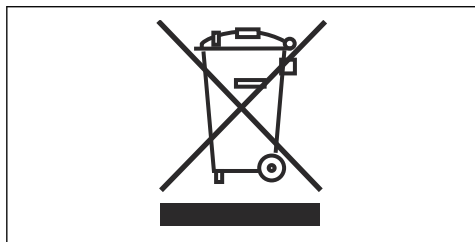

## Tehnički podaci

### Tehnički podaci

<b>Motor</b>	
Električni motor	VF visoka frekvencija
3-fazni motor, maks izlaz motora, kW	5,5
1-fazni motor, maks izlaz motora, kW	3
1-fazna, V	120–240
<b>Težina</b>	
K 7000 bez reznog diska i paketa kablova, funti/kg	21,6 / 9,8
K 7000 SmartGuard bez reznog diska i paketa kablova, funti/kg	23,8 / 10,8
K 7000 paket kablova, funti/kg	4,2/1,9
<b>Osovina, izlazno vratilo</b>	
Maks. brzina vretena, o/min	4300
Maksimalna periferna brzina, stopa/min ili m/s	18000 ili 90
<b>Vodeno hlađenje</b>	
Hladnjak noža	Da
Preporučeni pritisak vode, PSI/bar	7–116 / 0,5–8
Najmanja preporučena brzina protoka vode, l/min, kvarti/min	0,5 pri temperaturi vode od 15 °C, 0,5 pri temperaturi vode od 59 F
Mazalica za povezivanje	Tip Gardena
<b>Emisije buke<sup>1</sup></b>	
Nivo buke, mereno dB(A)	104
<b>Nivoi zvuka<sup>2</sup></b>	
Nivo zvučnog pritiska na uho rukovaoca, dB (A)	93
<b>Ekvivalentni nivoi vibracija, <math>a_{Hveq}</math><sup>3</sup></b>	
Prednja ručka, m/s <sup>2</sup>	1,8
Zadnja ručka, m/s <sup>2</sup>	1,6
1. Emisije buke u okruženju merene kao zvučna snaga ( $L_{WA}$ ) skladu sa standardom EN 60745-2-22. Prijavljeni podaci o nivou snage buke imaju nepouzdanost od 3 dB(A).	
2. Nivo pritiska buke, prema standardu EN 60745-2-22. Podaci o nivou pritiska buke imaju odstupanje od 3 dB(A).	
3. Ekvivalentna vrednost vibracija, prema standardu EN 60745-2-22, izračunava se kao ukupna vrednost vremenski ponderisane energije za nivo vibracija. Prijavljeni podaci o nivou vibracije imaju odstupanje od 1,5 m/s <sup>2</sup> .	

## Preporučene dimenzije reznog diska

Maks. prečnik reznog diska, inča/mm	Maks. rezna dubina, inči / mm	Brzinska kategorija reznog diska, o/min	Brzinska kategorija reznog diska, stopa/min ili m/s	Prečnik centralne rupe noža, inča / mm	Maks. debljina diska, inči/mm
16/400	6 / 155	4775	19600 ili 100	0,79/20 ili 1/25,4	0,2 / 5

# Deklaracija o usaglašenosti

## EU deklaracija o usaglašenosti

Mi, **Husqvarna AB**, SE-561 82 Huskvarna, Švedska, tel:  
+46-36-146500, izjavljujemo pod punom odgovornošću  
da je proizvod:

<b>Opis</b>	<b>Prenosna mašina za odsecanje</b>
<b>Marka</b>	HUSQVARNA
<b>Tip/model</b>	K 7000, K 7000 SmartGuard
<b>Identifikacija</b>	Serijski brojevi od 2021 i nadalje

u potpunosti usaglašen sa sledećim EU direktivama i  
propisima:

<b>Direktiva/propis</b>	<b>Opis</b>
2006/42/EC	„koji se odnose na mašine“
2014/30/EC	„koji se odnose na elektromagnetsku kompatibilnost“
2011/65/EU	„koji se odnose na ograničenje opasnih supstanci“

EN ISO 12100:2010, EN 60745-1:2009, EN  
60745-2-22:2011/A11:2013, EN 61000-3-2:2014, EN  
61000-3-3:2013, EN 55014-1:2017, EN 55014-2:2015,  
EN IEC 63000:2018

Partille, 2021-04-29



Erik Silfverberg

Direktor odeljenja za istraživanje i razvoj, oprema za  
sečenje betona i bušenje

Husqvarna AB, odsek za građevinarstvo

Odgovoran za tehničku dokumentaciju









[www.husqvarnacp.com](http://www.husqvarnacp.com)

Originalna uputstva  
Originalne upute  
Izvirna navodila  
Originalna uputstva  
1142642-38



2021-08-27